

# harmony<sup>®</sup>

## **BIG BOOST DELUXE BELT-POSITIONING BOOSTER CAR SEAT INSTRUCTION MANUAL**

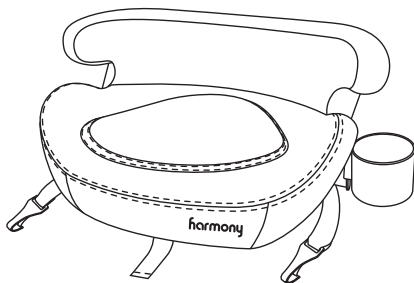

This booster seat is designed for use by children who meet the following requirements:

Mass: 18.1 - 50 kg (40 - 110 pounds)

Height: 101.6 - 144.8 cm (40 - 57 inches)

### **READ THIS MANUAL**

Do not install or use this booster seat until you read and understand the instructions in this manual and in your vehicle owner's manual.

**FAILURE TO PROPERLY USE THIS BOOSTER SEAT  
INCREASES THE RISK OF SERIOUS INJURY OR DEATH  
IN A SHARP TURN, SUDDEN STOP OR CRASH.**



**IF YOU HAVE ANY PROBLEMS, PLEASE  
DO NOT RETURN THIS PRODUCT TO THE  
PLACE OF PURCHASE. PLEASE CONTACT  
CUSTOMER SERVICE AT 1-877-306-1001 OR AT  
[WWW.HARMONYJUVENILE.COM](http://WWW.HARMONYJUVENILE.COM)**

## WELCOME TO THE HARMONY FAMILY!

Thank you for choosing the **Harmony® Big Boost Deluxe Belt-Positioning Booster Car Seat**. You have chosen one of the safest and most comfortable options available for your child on the market today.

At Harmony, we pride ourselves on bringing the most innovative, feature-rich products to our valued customers. We have designed this booster car seat to be safe, comfortable and easy-to-use so that you can have peace-of-mind knowing your family is well protected.

Although it is not possible to predict if the use of a booster seat will prevent injury or death in the event of a collision, extensive testing has shown that this booster seat, when used properly, can reduce the risk of a child's injury or death in most accidents.

Please take the time to read and understand all the instructions and warnings for this booster seat. The safety of your child depends on the proper installation and use of this booster seat.

**REMEMBER TO ALWAYS BUCKLE UP  
AND DRIVE SAFELY!**

### **Harmony Juvenile Products**

Website: [www.harmonyjuvenile.com](http://www.harmonyjuvenile.com)

Mailing Address: **2435 Guénette Street  
Montreal, Quebec,  
Canada H4R 2E9**

Telephone: **1-877-306-1001**

## TABLE OF CONTENTS

Welcome to the Harmony family! .....	1
Registration information .....	3
If you need help.....	4
Warnings .....	4
General warnings .....	4
Usage warnings .....	6
Injury warnings .....	8
Vehicle warnings .....	8
Certifications .....	9
Airbag warnings .....	9
Damage warnings .....	10
Mass and height limitations .....	11
Parts list .....	12
Vehicle seating positions .....	13
Safe vehicle seat belt systems .....	14
Unsafe vehicle seat belt systems .....	15
Preparing booster seat for use .....	16
UAS (Universal Anchorage System) .....	16
Installing with UAS system .....	17
Securing child and booster seat in vehicle .....	19
Installation .....	20
Using shoulder belt guide .....	21
Entanglement with vehicle seat belt .....	22
Installing cup holder (when applicable) .....	23
Aircraft installation .....	23
Instruction manual storage .....	23
Removing/installing fabric seat cover.....	24
Care and maintenance .....	24
Warranty .....	25

## REGISTRATION INFORMATION

**REGISTER YOUR BOOSTER SEAT TODAY!** Child restraints could be recalled for safety reasons. You must register this restraint to be reached in a recall, and to be eligible to receive replacement parts while under warranty.

The model number, serial number and manufacturing date can be found on a label on the underside of the booster seat.

Visit [www.harmonyjuvenile.com/register](http://www.harmonyjuvenile.com/register) to register your child restraint online, mail-in the registration card or send your name, address, the restraint's model number, manufacturing date and date of purchase to:

Harmony Juvenile Products  
2435 Guénette Street  
Montreal, Quebec, H4R 2E9, Canada

or call: **1-877-306-1001**

or register online:

<http://www.harmonyjuvenile.com/register>

For recall information, any questions you may have, or to make a change of address or contact information, please call Customer Service at 1-877-306-1001 or visit us online at [www.harmonyjuvenile.com](http://www.harmonyjuvenile.com).

**PLEASE DO NOT SEND IN YOUR REGISTRATION CARD IF YOU HAVE REGISTERED YOUR RESTRAINT ONLINE.**

## IF YOU NEED HELP

Please fill in the information below for future reference. The model number and manufacturing date can be found on a label on the underside of the booster seat.

**Model Number:** \_\_\_\_\_

**Manufacture Date:** \_\_\_\_\_

**Date of Purchase:** \_\_\_\_\_

Our Customer Service Department is standing by to help you with any questions or concerns you may have regarding installation, use, care and/or parts. Please have your product's model number and manufacturing date available when contacting us.

## WARNINGS

### GENERAL WARNINGS



## WARNING!

The safety of your child and the effectiveness of this booster seat depend on:

1. **Selecting a suitable location** for the booster seat in your vehicle.
2. **Properly routing the vehicle seat belt.**
3. **Properly securing both your child and the booster seat in the vehicle** using a seat belt designed to restrain both the booster seat and your child. Many seat belts are **NOT** safe to use with this booster seat. Please review the sections "Safe/Unsafe vehicle seat belt systems" carefully. If in doubt about installing this booster seat, consult the vehicle owner's manual or call the Harmony Customer Service Department.

# **WARNING!**

**FAILURE TO PROPERLY READ, FOLLOW AND USE THESE INSTRUCTIONS AND THE BOOSTER SEAT LABELS INCREASES THE RISK OF SERIOUS INJURY OR DEATH IN A SHARP TURN, SUDDEN STOP OR CRASH.** Your child's safety depends on the proper installation and use of this booster seat. Even if this booster seat seems easy to install and use, it is **VERY IMPORTANT** to read and understand these instructions and the vehicle owner's manual.

Follow all labels on this booster seat and in these written instructions. **DO NOT INSTALL OR USE THIS BOOSTER SEAT UNTIL YOU READ AND UNDERSTAND THE INSTRUCTIONS IN THIS MANUAL AND IN YOUR VEHICLE OWNER'S MANUAL.**

**NO BOOSTER SEAT CAN GUARANTEE PROTECTION WHEN THE VEHICLE IS SERIOUSLY IMPACTED.** However, when correctly installed, a booster seat will substantially improve the chances for survival and reduce the risk of serious injury in most crashes.

Carefully follow the instructions in this manual and in your vehicle owner's manual. If there is a discrepancy between the two, the vehicle owner's manual must take precedence with regards to seat belts and/or airbags.

- ! USE THIS BOOSTER SEAT FORWARD-FACING ONLY.**
- ! DO NOT** allow children to play with this booster seat.
- ! NEVER** leave children alone in a vehicle under any circumstance.
- !** It is recommended that children are not left in their child restraint system unattended.
- !** Set a good example by **ALWAYS** wearing your seat belt. Make it a firm rule that the vehicle does not move until everyone is buckled up. **MAKE NO EXCEPTIONS.**
- !** Harmony Juvenile Products advises against loaning or passing along a booster seat. **DO NOT USE A**

**SECOND-HAND BOOSTER SEAT** or a booster seat whose history you do not know.

- ! To prevent injury due to deterioration, hidden damage, etc., discontinue use of this booster seat **TEN (10) YEARS** after manufacturing date. There is an expiry date for use of this booster seat indicated on the underside of the booster seat base. **STOP USING THE BOOSTER SEAT AND THROW IT AWAY** after the date indicated. Please dispose of the unit in a way others cannot reuse it (e.g. use a dark trash bag, do not sell to a thrift shop or in a garage sale, etc.).
- ! Store the booster seat in a safe place when not in use. **DO NOT** place heavy objects on top of the booster seat while in storage.
- ! **DO NOT** remove any stickers or warnings as they contain important information.

## USAGE WARNINGS

# **WARNING!**

! **ALWAYS** ASSIST YOUR CHILD WHEN GETTING INTO AND OUT OF THE BOOSTER SEAT.

! **NEVER** LET YOUR CHILD LEAN ON THE ARMREST WHEN GETTING INTO OR EXITING THE BOOSTER SEAT TO PREVENT THE SEAT FROM TIPPING.



! **ENSURE** THAT THE BOOSTER SEAT IS LEVEL, STABLE AND DOES NOT ROCK SIDE-TO-SIDE. IF THE BOOSTER SEAT IS NOT STABLE, TRY ANOTHER SEATING LOCATION. IN VEHICLES WITH WIDE, FLAT SEATS, A ROLLED TOWEL CAN BE USED ON THE OUTBOARD (DOOR) SIDE TO ADD STABILITY TO THE BOOSTER SEAT. **DO NOT ADD ANYTHING BEHIND OR UNDER THE BOOSTER SEAT.**

Harmony Juvenile Products recommends keeping your child in a forward-facing car seat with a harness until they reach the top height or mass limit allowed by your car seat's manufacturer. Once your child outgrows the forward-facing car seat with a harness, it's time to travel in a booster seat, but still in the back seat.

Transport Canada recommends that children under the age of 13 years be placed in the back seat of the vehicle and away from active front airbags.

According to accident statistics, **CHILDREN ARE SAFER WHEN PROPERLY RESTRAINED IN THE REAR SEATING POSITIONS THAN IN THE FRONT SEATING POSITION.**

Please study the section "Vehicle seating positions".

Many local police and fire departments frequently hold safety inspection events to ensure that booster seats are properly installed. Please contact your local emergency services department to see if and when they offer this service.

- ! DO NOT** use any load bearing contact points other than those described in the instructions and marked in the child restraint.
- ! DO NOT** allow others to install or use this booster seat unless they read and understand all the instructions and labels.
- ! DO NOT GIVE THIS BOOSTER SEAT** to someone else without also giving them this instruction manual. Additional instruction manuals can be downloaded directly from [www.harmonyjuvenile.com](http://www.harmonyjuvenile.com).
- !** To ensure proper booster seat use, keep and store this instruction manual and refer to it when necessary.
- ! DO NOT LEAVE A BOOSTER SEAT UNSECURED IN YOUR VEHICLE.** In a collision, sharp turn or sudden stop, an unsecured booster seat can injure other occupants. Remove it or make sure that it is securely attached to the vehicle using UAS (if available) or the vehicle's 3-point lap-and-shoulder belt, even when not in use.



## INJURY WARNINGS

- ! **INJURIES MAY OCCUR EVEN IF YOU ARE NOT IN A CRASH** if the booster seat is not properly installed or if your child is not properly secured in the booster seat.
- ! The rigid items and plastic parts of a child restraint shall be so located and installed that they are not liable, during everyday use of the vehicle, to become trapped by a movable seat or in a door of the vehicle.
- ! **DO NOT** leave folding vehicle seats unlatched. In the event of a sharp turn, sudden stop or crash, a loose seat back could prevent the booster seat from protecting the child as well as it should.
- ! It is recommended that any luggage or other objects liable to cause injuries in the event of a collision shall be properly secured. In the event of a sharp turn, sudden stop or crash, loose objects will keep moving, potentially causing serious injuries.
- ! The child restraint shall not be used without the cover. It **MUST** always be used with the fabric cover provided by the manufacturer.
- ! The seat cover should not be replaced with any other than the one recommended by the manufacturer.
- ! **PARTS OF THE BOOSTER SEAT COULD BECOME HOT ENOUGH TO BURN THE CHILD IF LEFT IN THE SUN.** Contact with these parts can injure your child. **ALWAYS** touch the surface of any metal or plastic parts before putting your child in the booster seat. Cover the booster seat with a towel or blanket when the vehicle is parked in direct sunlight. **KEEP AWAY FROM SUNLIGHT, OTHERWISE IT MAY BE TOO HOT FOR THE CHILD'S SKIN.**

## VEHICLE WARNINGS

- ! **DO NOT** use this booster seat with 2-point vehicle belts (lap-belt only or shoulder-belt only). Your child

would be seriously injured in the event of a crash.

**! DO NOT** use this booster seat with unsafe vehicle seat belts listed in section “Unsafe vehicle seat belt systems” of this manual.

**! DO NOT** use this booster seat if it can’t be properly installed. It is possible that your vehicle has no suitable seating position for this booster seat due to seat belt type, airbag system and/or lack of location of a tether strap anchor. Read and follow these instructions, and your vehicle owner’s manual carefully.

## CERTIFICATIONS

This booster seat conforms to the *Canadian Motor Vehicle Safety Standards (CMVSS) 213.2* and **IS CERTIFIED** for use in the following classes of vehicles **ONLY**: multi-purpose passenger vehicles, passenger cars, and trucks. Harmony Juvenile Products has also validated compliance through independent laboratory testing.

This booster seat is **NOT** certified for use in aircraft.

This booster seat must **NOT** be used in homes, boats, buses, motorcycles, motor homes, or any other vehicles that have non-forward-facing seats, missing seat belts, or whose seat belts do not meet the requirements of this booster seat.

This booster seat is compatible with vehicle child restraint **Universal Anchorage Systems (UAS)**.

## AIRBAG WARNINGS

**! NEVER PLACE THIS BOOSTER SEAT IN A VEHICLE SEATING LOCATION THAT HAS AN ACTIVE FRONTAL AIRBAG.** An inflating airbag may cause serious injury or death. Refer to your vehicle owner’s manual for information about airbags and child restraint installation.

This booster seat may be used in a rear seating position equipped with side impact airbags providing they are:

- Roof mounted;
- “Curtain” type deployment;
- Will **NOT** interfere with, impact or in any way reposition the booster seat when inflated.

! If a vehicle’s front seat location must be used, **ALWAYS** disable the airbag. Failure to disable the airbag system can result in serious injury or death. Follow the vehicle owner’s manual for instructions on disabling the front airbag system.

Please refer to your vehicle owner’s manual for airbag type, and for appropriate use with child restraints.

## DAMAGE WARNINGS

- ! It is recommended that the device should be changed when it has been subject to violent stresses in an accident.
- ! **DO NOT USE A BOOSTER SEAT THAT HAS BEEN IN AN ACCIDENT OF ANY KIND.** An accident can cause damage to the booster seat that you cannot see.
- ! **DO NOT** use this booster seat if it is damaged in any way or has missing parts.
- ! **NEVER** use a cut, frayed or damaged vehicle seat belt.
- ! **DO NOT** tamper with or modify the booster seat, for any reason. Any unauthorized or additions to the device without the approval of the Type Approval Authority can cause serious injury or death in a sharp turn, sudden stop, or crash.
- ! **DO NOT** use anything to raise the booster seat off the vehicle seat. Untested modifications, such as adding extra padding, could affect the safety of the booster seat and result in serious injury or death in a crash.
- ! **DO NOT, EXCEPT AS DESCRIBED IN THESE INSTRUCTIONS, MODIFY YOUR BOOSTER SEAT, DISASSEMBLE ANY PART OR CHANGE THE WAY THE VEHICLE SEAT BELTS OR UAS ARE USED.** This includes any accessories or parts by other manufacturers as non-tested accessories can affect the safety of the booster seat.

## MASS AND HEIGHT LIMITATIONS

Harmony Juvenile Products recommends that you **ALWAYS** confirm provincial laws with local authorities. Laws vary from province to province regarding minimum/maximum booster seat requirements for age, mass and height.

### **WARNING!**

**DO NOT USE THIS BOOSTER SEAT IF YOUR CHILD DOES NOT MEET ALL THE REQUIREMENTS BELOW.**

To use this booster seat, your child **MUST MEET ALL** of the following requirements:

- **MASS:** Between 18.1 - 50 kg (40 - 110 pounds).
- **HEIGHT:** Between 101.6 - 144.8 cm (40 - 57 inches).

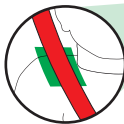

- Shoulder belt **MUST** lie across the **MIDDLE** of the child's shoulder and chest, and lap portion **MUST** be positioned low across child's hips **1**.
- Child's ears **MUST BE BELOW** the top of the vehicle seat back/vehicle headrest **2**. If tops of ears are above the vehicle seat back/vehicle headrest, child is too large for the booster seat.

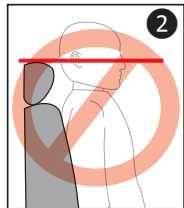

**! WARNING:** Verify your child's mass and height frequently. **DO NOT** guess.

## PARTS LIST

- A - Base
- B - Fabric seat pad (*pre-installed*)
- C - Cup holder
- D - "UAS" system
- E - Up-front "UAS" adjustment belt
- F - "UAS" release button (under base)
- G - Shoulder belt guide (*pre-installed*)
- H - "UAS" storage  
(on the back of the booster seat)
- I - Shoulder belt guide storage  
(the back of the booster seat)
- J - Instruction manual storage  
(in the pocket underneath the fabric seat pad at the back of the booster seat)
- K - Cup holder storage

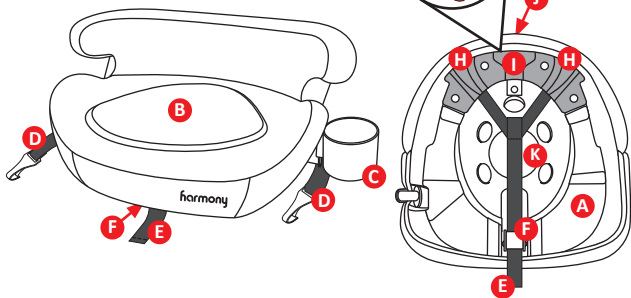

### TO PURCHASE REPLACEMENT PARTS:

In Canada or the United States, please contact us at [www.harmonyjuvenile.com](http://www.harmonyjuvenile.com) or by calling 1-877-306-1001.



**IF YOU HAVE ANY PROBLEMS, PLEASE DO NOT RETURN THIS PRODUCT TO THE PLACE OF PURCHASE. PLEASE CONTACT CUSTOMER SERVICE AT 1-877-306-1001 OR AT [WWW.HARMONYJUVENILE.COM](http://WWW.HARMONYJUVENILE.COM)**

## VEHICLE SEATING POSITIONS

### **WARNING!**

**FAILURE TO PROPERLY SECURE YOUR CHILD AND THE BOOSTER SEAT IN YOUR VEHICLE INCREASES THE RISK OF SERIOUS INJURY OR DEATH IN THE EVENT OF A SHARP TURN, SUDDEN STOP OR CRASH.**

### **WARNING!**

**IMPROPER PLACEMENT OF THE BOOSTER SEAT INCREASES THE RISK OF SERIOUS INJURY OR DEATH.** Some seating positions in your vehicle may **NOT** be safe for this booster seat. Some vehicles have **NO** seating positions which are compatible with this booster seat due to seating surface, seat belt type and/or airbag system. Read and follow these instructions, and your vehicle owner's manual carefully.

### **WARNING!**

Children aged 13 and under **MUST** ride in the rear seats, away from front airbags. The only exception is if the airbags are turned off. When using a booster seat in a vehicle with active airbags, refer to the vehicle owner's manual for additional installation instructions and precautions. For rear seat installation, adjust the front seat forward enough to ensure the child's feet do not hit the backrest of the front seat.



### **WARNING!**

Only use this booster seat in forward-facing vehicle seats. Side-facing or rear-facing seats in vans, station wagons or trucks **CANNOT** be used.

**THE VEHICLE SEAT MUST FACE FORWARD. DO NOT** use the booster seat with the following vehicle seats:

- Seats which face sides of vehicle.
- Seats which face rear of vehicle.
- Rear seats of small extended cab pickup trucks.



- The front of the booster seat **MUST NOT** hang over the edge of the vehicle seat by more than 5 cm (2 inches).

Refer to the vehicle owner's manual for child restraint installation instructions for your specific vehicle.

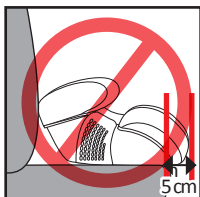

**! DO NOT** use this booster seat in a seating position where the vehicle seat belt or seat belt buckle is not easily accessible with the booster seat secured in place.

## SAFE VEHICLE SEAT BELT SYSTEMS

### **WARNING!**

**SEAT BELTS DIFFER FROM VEHICLE TO VEHICLE AND FROM SEATING LOCATION TO SEATING LOCATION WITHIN THE SAME VEHICLE. NOT ALL VEHICLE SEAT BELTS CAN BE USED WITH THIS BOOSTER SEAT.** You must determine if your vehicle's seat belts are compatible for use with this booster seat. If you are unsure, consult your vehicle owner's manual or call Harmony Juvenile Products.

**!** This booster seat is suitable for use in the listed vehicles fitted with 3-point with retractor safety-belts (lap-and-shoulder).

Review your vehicle owner's manual for vehicle seat belt use with child restraints.

## UNSAFE VEHICLE SEAT BELT SYSTEMS

This booster seat can be installed properly using **MOST** vehicle 3-point lap-and-shoulder seat belts. However, some vehicle seat belts are not safe to use as their anchoring points for the lap belt may not allow for a secure installation. **NEVER** use any unsafe vehicle seat belt systems.

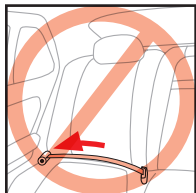

**DO NOT USE ANY OF THE FOLLOWING VEHICLE SEAT BELT SYSTEMS WITH THIS BOOSTER SEAT:**

**! NEVER** use a lap-only belt.

**! NEVER** use a seat belt that does not lock in the event of a sharp turn, sudden stop, or crash.

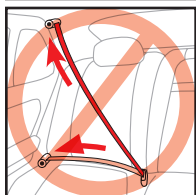

**! NEVER** use a cut, frayed or damaged vehicle seat belt.

**! NEVER** use motor driven automatic seat belts.

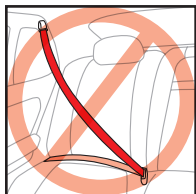

**! NEVER** use a vehicle seat belt system where the lap and shoulder belts have independent retractors.

**! NEVER** use a vehicle seat belt system with top or bottom anchorage points attached to the door in any way.

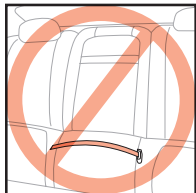

**! NEVER** use lap belts whose anchor points are forward of the seat crease.

**! NEVER** use a seat belt system whose anchor points allow the booster seat to slide from side to side when buckled in.



## PREPARING BOOSTER SEAT FOR USE

# WARNING!

**INCORRECT USE OF THE VEHICLE'S 3-POINT LAP-AND-SHOULDER SEAT BELT SYSTEM IS THE MOST COMMON MISTAKE PEOPLE MAKE. IT IS VERY IMPORTANT TO READ, UNDERSTAND AND FOLLOW ALL INSTRUCTIONS AND WARNINGS. DO NOT MISTAKE COMFORT FOR SAFETY. THE VEHICLE'S 3-POINT LAP-AND-SHOULDER SEAT BELT MUST BE SNUGLY ADJUSTED AT ALL TIMES.**

**!** ENSURE the vehicle shoulder belt's position is correct for your child's size. **VERIFY OFTEN.**

**!** **WARNING: DO NOT** use this booster seat if the midpoint of your child's head is above the top of the vehicle seat back/vehicle headrest.

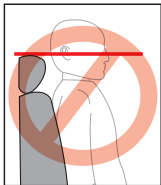

## UAS (UNIVERSAL ANCHORAGE SYSTEM)

# WARNING!

**USE ONLY THE VEHICLE'S 3-POINT LAP-AND-SHOULDER BELT SYSTEM WHEN RESTRAINING THE CHILD IN THIS BOOSTER SEAT.**

UAS can be used to secure the booster seat to the vehicle.

UAS can **ONLY** be used if your vehicle has the UAS anchors installed and designated UAS seating positions. Check your vehicle owner's manual to see which seating positions may be equipped with UAS.

If your vehicle is equipped with UAS, the vehicle UAS anchorage points may be visible at the seat crease. If not visible, they may be marked with this symbol.



Check your vehicle owner's manual for your vehicle's exact UAS locations, anchor identifications and usage requirements for use with a booster seat.

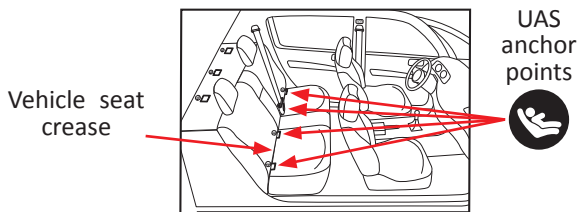

## INSTALLING WITH UAS SYSTEM

# **WARNING!**

**INSTALLING THIS BOOSTER SEAT USING UAS DOES NOT SECURE THE CHILD. THE VEHICLE'S 3-POINT LAP-AND-SHOULDER BELT MUST BE USED TO SECURE THE CHILD IN THE BOOSTER SEAT.**

You must remove the cup holder before using/adjusting the UAS belt system.

1. Loosen UAS by pressing upwards on the UAS release button found directly under the up-front adjuster strap while sliding the UAS clips out from storage area **1**. For ease of installation, extend UAS to its maximum length. Ensure the UAS straps are **NOT** twisted and that the UAS connectors are facing down.

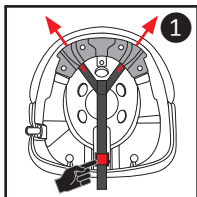

2. Place the booster seat flush against a forward-facing vehicle seat, **CENTERED** between the UAS anchors.

**! WARNING:** When using UAS, **DO NOT** place the child restraint off-center of the vehicle anchors.

3. Fasten UAS hooks to vehicle UAS anchors ensuring the hooks are facing downwards **2**. Pull firmly to be sure that they are attached. Belts must lay flat and not be twisted.

4. Tighten UAS by pulling on the upfront UAS adjustment belt while pushing the child restraint towards the vehicle backrest **3**.

5. To loosen the UAS, press upwards on the UAS release button and pull child restraint forward **4**.

**! WARNING:** **NEVER** put two UAS connectors on one vehicle UAS anchor **5**.

**! WARNING:** **DO NOT** secure the booster seat to the vehicle's UAS anchors if the seat belt or seat belt buckle is not easily accessible once the booster seat is latched in place.

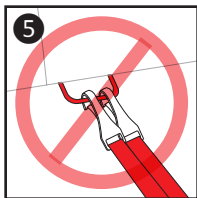
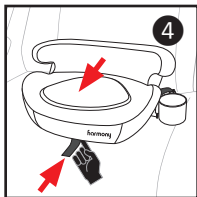
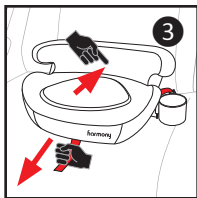
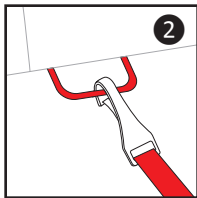

## **WARNING!**

**FAILURE TO PROPERLY SECURE YOUR CHILD IN THE BOOSTER SEAT INCREASES THE RISK OF SERIOUS INJURY OR DEATH IN THE EVENT OF A SHARP TURN, SUDDEN STOP OR CRASH.** In a crash, the booster seat provides **NO** protection for your child unless the vehicle 3-point lap-and-shoulder belt is properly secured. Follow these instructions carefully to properly secure your child.

**! DO NOT** use this booster seat if it can't be properly leveled, stabilized, and installed as per this instruction manual.

**! WARNING:** You **MUST** use the vehicle 3-point lap-and-shoulder belt system when restraining the child in the booster seat **1**. **UAS WILL NOT SECURE** your child in the booster seat.

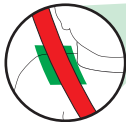

**! WARNING:** Vehicle belts **MUST** be tight, adjusted to the child's body, and should not be twisted **1**.

**! NEVER** use a vehicle lap-only belt to secure child in booster seat **2**.

**! NEVER USE A LOOSE SHOULDER BELT.**

**! NEVER** position the shoulder belt under the child's arm **3** or place the shoulder belt behind the child's back **4**.

**! Lap portion of lap-and-shoulder belt MUST be low and snug across the hips, with the pelvis firmly engaged, just touching the child's thighs. The lap portion MUST NOT be lying across**



the child's stomach as this can cause major injuries to the child in case of a sharp turn, sudden stop or crash.

**! DO NOT** allow the child to slouch, slide down in the seat, or create slack in the belt system **5**. If child will not keep vehicle belt properly positioned, **DO NOT** use this booster seat.

**! NEVER** position vehicle lap-only belt over top of the armrests **6**.



**! DO NOT** use any load bearing contact points other than those described in the instructions and marked in the child restraint.

**IF IN DOUBT ABOUT THESE POINTS OR ANY QUESTIONS RELATED TO INSTALLATION, PLEASE CONTACT HARMONY JUVENILE PRODUCTS.**

## INSTALLATION

# **WARNING!**

**DUE TO VARYING ANGLES OF VEHICLE SEAT BELT RETRACTORS, EXCESS SLACK IN THE VEHICLE BELT SYSTEM MIGHT NOT BE REMOVED AUTOMATICALLY.**

Once the lap and shoulder portions of the seat belt are properly positioned and the buckle is attached, **FEED ANY REMAINING SLACK OF THE SEAT BELT MANUALLY BACK INTO THE RETRACTOR TO TIGHTEN THE WHOLE SYSTEM.**

1. Place booster seat firmly against the back of a forward-facing vehicle seat. The vehicle seat **MUST** be equipped with a 3-point lap-and-shoulder belt.

Booster must be level, stable and not rock side-to-side (see “Vehicle seating positions”).

2. Place child in the booster seat with child’s back flat against the vehicle seat.

3. Thread both sides of the lap belt under BOTH armrests. Thread the lower end of the shoulder belt over the armrest on the buckle side ①. ENSURE that the belt is snug across the child’s hips. It is important to ensure that any lap strap is worn low down, so that the pelvis is firmly engaged, just touching their thighs and is NOT across their stomach.



4. Buckle vehicle seat belt into place. Ensure the buckle is secure by gently pulling on it.

**! BOTH SIDES OF THE LAP BELT MUST PASS UNDER BOTH ARMRESTS, AND THE LOWER END OF THE SHOULDER BELT MUST PASS OVER THE ARMREST ON THE BUCKLE SIDE.**

**!** Any straps holding the restraint to the vehicle should be tight, any straps restraining the child should be adjusted to the child’s body, and the straps should not be twisted.

**!** **THE VEHICLE’S SHOULDER BELT MUST LIE ACROSS THE CHILD’S SHOULDER AND LAY ACROSS THE CHEST – NOT THE FACE OR NECK.** If the belt does not lie properly across the child’s shoulder and chest, the **RED** shoulder belt guide (“Parts list - G”) **MUST** be used to ensure proper placement (see “Using shoulder belt guide”).

## USING SHOULDER BELT GUIDE

1. Slide the vehicle’s shoulder belt into the **RED** shoulder belt guide (pre-installed) ensuring it is flat. **POSITION THE SHOULDER BELT GUIDE OPENING SLOT JUST ABOVE THE CHILD’S SHOULDER ① ②.**

! All straps **MUST** be tight and **NOT** twisted. **ALL** slack **MUST** be removed from lap and shoulder portions of the 3-point vehicle belt to ensure a snug fit.

! **THE VEHICLE'S SHOULDER BELT MUST LIE ACROSS THE CHILD'S SHOULDER AND LAY ACROSS THE CHEST – NOT THE FACE OR NECK.**

To remove the shoulder belt guide, gently pull upwards on the belt and plastic button until removed.

When not in use, it is recommended to store the shoulder belt guide in the shoulder belt guide storage area found on the underside of the booster seat (see "Parts List - I") for future use.

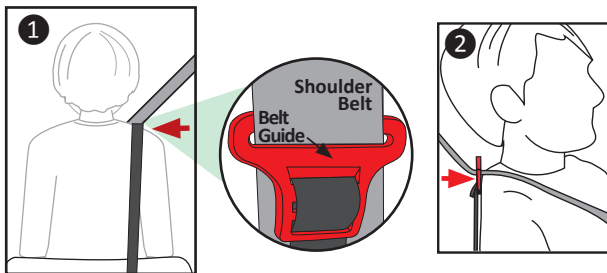

## ENTANGLEMENT WITH VEHICLE SEAT BELT

! **WARNING:** To avoid possible entanglement and choking with your vehicle's shoulder belts, Harmony Juvenile Products recommends that the following precautions are taken when installing your booster seat:

1. Pull the shoulder portion of the vehicle seat belt all the way out until the retractor locks.
2. **SLOWLY** let the seat belt retract until it is snug against your child.
3. **ENSURE** that the seat belts do not press on the child's flesh or push the child's body into an unnatural position.

4. Do the same for all unused vehicle seat belts.

! Teach your child that seat belts are not toys and should **NEVER** be played with, regardless of whether the car is in motion or not.

! **ALWAYS** be aware of what your children are doing in the back seat.

## INSTALLING CUP HOLDER (WHEN APPLICABLE)

1. Remove cup holder from underside of the booster base by twisting it ①.
2. Locate the clip on the right side of the booster base and slide cup holder onto the clip ②.
3. Push down gently until you hear a 'click' to lock into place.
4. Pull up and outwards to remove.

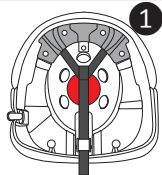

Store cup holder under booster seat for future use.

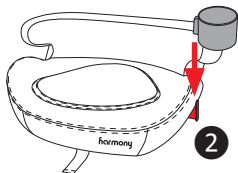

## AIRCRAFT INSTALLATION

This booster seat is **NOT CERTIFIED** for aircraft use. Aircraft seats are not equipped with 3-point lap-and-shoulder belts which are required for use with this booster seat.

## INSTRUCTION MANUAL STORAGE

Store your instruction manual in the pocket underneath the fabric seat pad at the back of the booster seat.

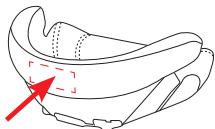



## REMOVING/INSTALLING FABRIC SEAT COVER

### TO REMOVE SEAT PAD:

1. Turn seat over.
2. Remove the 5 elastics from seat as shown.
3. Slide seat cover off base.

### TO INSTALL SEAT PAD:

1. Repeat previous steps in reverse order.

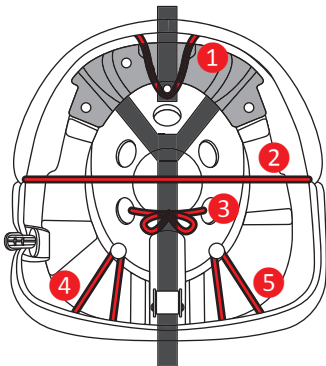

## CARE AND MAINTENANCE

### CLEANING YOUR SEAT PAD:

- **MACHINE WASH SEPARATELY** using cold water - delicate cycle.
- **DO NOT BLEACH.**
- **DRIP DRY** to prevent cover from shrinking.

### CLEANING THE PLASTIC SHELL:

- **SPONGE CLEAN** using warm water and mild soap.
- **TOWEL DRY.**
- **DO NOT** use solvents, abrasive cleaners or disassemble booster in any way, except as instructed.

### CLEANING UAS STRAPS AND METAL PARTS:

- Spot clean with a damp cloth.
- **DO NOT BLEACH.**
- **DO NOT** immerse the straps in water. Doing so may weaken the straps.

## WARRANTY

This booster seat was manufactured by Harmony® Juvenile Products (HJP). HJP warrants this product to the original retail purchaser as follows:

### LIMITED 3-MONTH WARRANTY

This booster seat is warranted against defective materials and workmanship for **THREE (3) MONTHS** from the date of original purchase. *An original receipt is required to validate your warranty.* HJP will, at its option, provide replacement parts for this product or replace this product. HJP reserves the right to discontinue or change fabrics, parts, models or products, or to make substitutions.

To make a claim under this warranty, you must contact HJP Customer Service at **www.harmonyjuvenile.com**, or call 1-877-306-1001, or write to 2435 Guénette Street, Montreal, Quebec, Canada, H4R 2E9.

Proof of purchase is required and shipping charges are the responsibility of the consumer.

### WARRANTY LIMITATIONS

This warranty does not include:

1. Damages which arise from negligence, misuse, or use not in accordance with this instruction manual.
2. Damage and wear arising from excessive stress.
3. Replacement of fabric as a result of natural wear or fading of the fabric as a result of exposure to the sun or UV radiation.

The use of non-Harmony branded covers, inserts, toys, accessories or tightening devices is not approved by HJP. Their use could cause this booster seat to fail federal safety standards or perform worse in a crash. Their use automatically voids the HJP warranty.

### LIMITATIONS OF DAMAGES

The warranty and remedies as set forth above are exclusive and in lieu of all others, oral or written,

expressed or implied. In no event will HJP or the retailer selling this product be liable to you for any damages, including incidental or consequential damages, or loss of use arising out of the use or inability to use this product.

**PLEASE REGISTER THIS BOOSTER SEAT WITHIN 30 DAYS OF PURCHASE TO EXPEDITE WARRANTY CLAIMS AND TO VERIFY ORIGINAL DATE OF PURCHASE.**

# harmony®

## SIÈGE D'AUTO D'APPOINT À POSITIONNEMENT DE CEINTURE RÉGLABLE BIG BOOST DE LUXE MANUEL D'INSTRUCTIONS

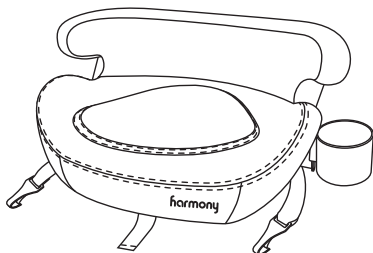

Ce siège d'appoint est conçu pour les enfants qui combent les exigences suivantes:

Masse : 18,1 à 50 kg (40 - 110 livres)

Hauteur : 101,6 à 144,8 cm (40 - 57 pouces)

### **PRIÈRE DE LIRE CE MANUEL**

Ne pas installer ou utiliser ce siège d'appoint avant d'avoir lu et compris les instructions contenues dans ce manuel et dans le manuel de votre véhicule.

**NE PAS UTILISER CE SIÈGE D'APPOINT  
CORRECTEMENT AUGMENTE LES RISQUES DE  
BLESSURES GRAVES OU DE MORT EN CAS DE VIRAGE  
SERRÉ, D'ARRÊT BRUSQUE OU DE COLLISION.**



**SI VOUS AVEZ DES PROBLÈMES, S'IL VOUS  
PLÂT NE PAS RETOURNER LE PRODUIT AU  
LIEU DE L'ACHAT. VEUILLEZ CONTACTER NOTRE  
SERVICE À LA CLIENTÈLE AU 1-877-306-1001  
OU AU [WWW.HARMONYJUVENILE.COM](http://WWW.HARMONYJUVENILE.COM)**

## BIENVENUE À LA FAMILLE HARMONY!

Merci d'avoir choisi le **siège d'auto d'appoint à positionnement de ceinture réglable Big Boost de luxe de Harmony®** - un choix parmi les sièges d'appoint les plus sécuritaires et les plus confortables sur le marché.

Harmony tire fierté d'offrir à sa clientèle des produits dotés de caractéristiques novatrices. Ce siège d'appoint a été conçu pour qu'il soit sécuritaire, confortable et commode afin de vous offrir la tranquillité d'esprit tout en sachant que votre famille est bien protégée.

Quoiqu'il soit impossible de prédire si un siège d'appoint pourra prévenir les blessures ou la mort en cas de collision, de nombreux essais de sécurité ont démontré que le présent siège d'appoint, à condition d'être utilisé correctement, peut réduire les risques de blessure et de mort dans la plupart des accidents.

Veuillez prendre le temps nécessaire de bien lire et comprendre l'ensemble des instructions et des avertissements concernant ce siège d'appoint. La sécurité de votre enfant dépend de l'installation et l'utilisation correcte de ce siège d'appoint.

**SOUVENEZ-VOUS DE BOUCLER VOTRE  
CEINTURE DE SÉCURITÉ ET DE CONDUIRE  
PRUDEMMENT EN TOUT TEMPS!**

### Harmony Juvenile Products

Site web: [www.harmonyjuvenile.com](http://www.harmonyjuvenile.com)

Adresse postale: **2435 rue Guénette  
Montréal, Québec,  
Canada H4R 2E9**

Téléphone: **1-877-306-1001**

## TABLE DES MATIÈRES

Bienvenue à la famille Harmony! .....	1
Enregistrement .....	3
Si vous désirez de l'aide .....	4
Avertissements .....	4
Consignes générales .....	4
Consignes d'utilisation .....	7
Consignes pour éviter les blessures .....	8
Consignes du véhicule .....	9
Usages conformes aux normes .....	10
Consignes pour les coussins de sécurité gonflables..	11
Consignes pour éviter les dommages.....	11
Limites de masse et de hauteur .....	13
Liste des pièces .....	14
Positions d'assise du véhicule .....	15
Ceintures de sécurité sécuritaires .....	17
Ceintures de sécurité non-sécuritaires .....	17
Consignes à suivre avant l'utilisation de votre siège d'appoint .....	18
Système d'ancrage universel «SAU» .....	19
Installation à l'aide du dispositif «SAU» .....	20
Sécuriser l'enfant et le siège d'appoint dans le véhicule ..	21
Installation .....	23
Utiliser le guide de positionnement de la ceinture diagonale .....	25
Enchevêtrement avec la ceinture du véhicule .....	25
Installation du porte-gobelet (lorsqu'applicable) .....	26
Installation à bord des aéronefs .....	27
Rangement du manuel d'instructions .....	27
Installer/retirer la housse du siège .....	27
Entretien .....	27
Garantie .....	28

## ENREGISTREMENT

**ENREGISTREZ VOTRE SIÈGE D'APPOINT DÈS AUJOURD'HUI!** Il se peut qu'un siège d'appoint soit rappelé pour des raisons de sécurité. Vous devez enregistrer votre siège afin d'être contacté en cas de rappel et pour être admissible à recevoir des pièces de remplacement pendant la validité de votre garantie.

Le numéro de modèle, le numéro de série et la date de fabrication se situent sur une étiquette en-dessous du siège d'appoint.

Visitez [www.harmonyjuvenile.com/register](http://www.harmonyjuvenile.com/register) pour enregistrer votre siège d'appoint en ligne, par courrier avec la carte d'enregistrement ou en envoyant votre nom, adresse, le numéro de modèle, la date de fabrication et la date d'achat du siège d'appoint à :

Harmony Juvenile Products  
2435 rue Guénette  
Montréal, Québec, H4R 2E9 Canada

ou téléphonez au : **1-877-306-1001**

ou en ligne au :  
<http://www.harmonyjuvenile.com/register>

Pour obtenir des informations sur les rappels, pour toutes autres questions ou pour faire un changement d'adresse ou de coordonnées, veuillez joindre le service à la clientèle au 1-877-306-1001 ou visitez le site internet [www.harmonyjuvenile.com](http://www.harmonyjuvenile.com).

**S'IL VOUS PLAÎT, VEUILLEZ NE PAS ENVOYER VOTRE CARTE D'ENREGISTREMENT SI VOUS AVEZ DÉJÀ ENREGISTRÉ VOTRE SIÈGE D'APPOINT EN LIGNE.**

## SI VOUS DÉSIREZ DE L'AIDE

Remplir les informations ci-dessous pour les avoir sous la main dans le futur. Le numéro de modèle et la date de fabrication se situent sur une étiquette en-dessous du siège d'appoint.

**Numéro de modèle :** \_\_\_\_\_

**Date de fabrication :** \_\_\_\_\_

**Date d'achat :** \_\_\_\_\_

Nos préposés au service à la clientèle vous sont disponibles afin de répondre à toute question ou préoccupation concernant l'installation, l'utilisation, l'entretien et/ou les pièces de ce produit. Veuillez avoir le numéro de modèle et la date de fabrication de votre produit en main lors de votre appel.

## AVERTISSEMENTS

### CONSIGNES GÉNÉRALES



# AVERTISSEMENT!

La sécurité de votre enfant et l'efficacité de ce siège d'appoint se fient aux critères suivants :

1. **Choisir un endroit approprié** dans le véhicule pour l'installation du siège d'appoint.
2. **Enfiler correctement la ceinture de sécurité du véhicule.**
3. **Sécuriser votre enfant et le siège d'appoint correctement dans le véhicule** à l'aide d'une ceinture de sécurité conçue pour retenir à la fois le siège d'appoint et l'enfant. De nombreuses ceintures de sécurité ne sont **PAS** conçues à ces fins et leur usage avec ce siège d'appoint n'est **PAS** sécuritaire. Veuillez lire les sections «Ceintures de sécurité sécuritaires / non-sécuritaires» attentivement. En cas de doute lors de l'installation de ce siège d'appoint, veuillez consulter le manuel de votre véhicule ou contacter le service à la clientèle de Harmony.





# **AVERTISSEMENT!**

**FAUTE DE LIRE ET SUIVRE ATTENTIVEMENT CES INSTRUCTIONS ET LES ÉTIQUETTES DE CE SIÈGE D'APPOINT AUGMENTE LES RISQUES DE BLESSURES GRAVES OU DE MORT EN CAS DE VIRAGE SERRÉ, D'ARRÊT BRUSQUE OU DE COLLISION.** L'installation et l'usage correct de ce siège d'appoint sont essentiels à la sécurité de votre enfant. Même si vous croyez être capable d'installer et d'utiliser ce siège d'appoint, il est **TRÈS IMPORTANT** de lire et de comprendre les présentes instructions ainsi que les instructions du manuel de votre véhicule.

Suivre toutes les étiquettes apposées sur ce siège d'appoint ainsi que les instructions contenues dans ce manuel. **NE PAS INSTALLER NI UTILISER CE SIÈGE D'APPOINT AVANT D'AVOIR LU ET COMPRIS LES INSTRUCTIONS DU PRÉSENT MANUEL AINSI QUE LES INSTRUCTIONS CONTENUES DANS LE MANUEL DE VOTRE VÉHICULE.**

**AUCUN SIÈGE D'APPOINT NE PEUT GARANTIR UNE PROTECTION EN CAS DE COLLISION MAJEURE.** Toutefois, un siège d'appoint installé correctement pourra améliorer de façon importante les chances de survie et pourra réduire le risque de blessures graves dans la plupart des collisions.

Suivez attentivement les instructions fournies dans ce manuel et dans le manuel de votre véhicule. Dans le cas de tout écart entre ceux-ci, les instructions du manuel de votre véhicule auront préséance en ce qui concerne les ceintures de sécurité et/ou les coussins de sécurité gonflables.

**! CE SIÈGE D'APPOINT DOIT TOUJOURS FAIRE FACE À L'AVANT.**

**! NE PAS** permettre aux enfants de jouer avec ce siège d'appoint.

- ! **NE JAMAIS** laisser d'enfants seuls dans un véhicule, quelle que soit la raison.
- ! Il est recommandé que les enfants ne soient pas laissés sans surveillance dans un dispositif de retenue pour enfants.
- ! Donner l'exemple en portant votre propre ceinture de sécurité **EN TOUT TEMPS**. Insistez à ce que le véhicule ne démarre pas avant que toutes les ceintures des passagers soient bouclées. **NE FAITES AUCUNE EXCEPTION**.
- ! Harmony Juvenile Products déconseille l'emprunt ou la donation des sièges d'appoint. **NE PAS UTILISER UN SIÈGE D'APPOINT DE SECONDE MAIN** ou un siège d'appoint dont vous ne connaissez pas les antécédents.
- ! Afin de prévenir toute blessure causée par la détérioration, les dommages non apparents, etc., cesser l'utilisation de ce siège d'appoint si la fabrication date depuis plus de **DIX (10) ANS**. La date d'expiration de ce siège d'appoint est indiquée en-dessous de la base du siège. **CESSER L'UTILISATION ET DISPOSER DU SIÈGE D'APPOINT** dès la date indiquée. S'assurer que le produit est disposé de façon à ce qu'il ne soit pas réutilisable (p. ex. dans un sac de poubelles opaque, ne pas vendre à un magasin d'occasion ou lors d'une vente-débaras, etc.).
- ! Ranger le siège d'appoint dans un endroit sécuritaire quand il n'est pas en usage. **NE PLACER AUCUN** objet lourd sur le siège d'appoint durant son entreposage.
- ! **NE PAS** enlever les autocollants ou les étiquettes d'avertissement, car ils contiennent des renseignements importants.

# **AVERTISSEMENT!**

**!** ASSUREZ-VOUS DE **TOUJOURS** AIDER L'ENFANT À S'INSTALLER ET À SORTIR DU SIÈGE D'APPOINT.

**!** AFIN D'ÉVITER LE RENVERSEMENT DU SIÈGE, **NE JAMAIS** PERMETTRE À L'ENFANT DE S'APPUYER SUR LES ACCOUDOIRS LORSQU'IL S'INSTALLE OU SORT DU SIÈGE.



**!** **S'ASSURER** QUE LE SIÈGE D'APPOINT EST À NIVEAU, STABLE ET NE BERCE PAS. SI LE SIÈGE D'APPOINT N'EST PAS STABLE, ESSAYEZ UN AUTRE EMPLACEMENT. SUR LES VÉHICULES ÉQUIPÉS DE SIÈGES LARGES ET PLATS, UNE SERVIETTE ROULÉE PEUT ÊTRE PLACÉE SUR LE CÔTÉ EXTÉRIEUR (PORTE) POUR STABILISER LE SIÈGE D'APPOINT. **NE RIEN AJOUTER EN ARRIÈRE OU SOUS LE SIÈGE D'APPOINT.**

Harmony Juvenile Products recommande de garder votre enfant dans un siège d'auto avec harnais faisant face à l'avant jusqu'à ce qu'il atteigne la masse ou la hauteur maximale indiquée par le fabricant. Lorsque votre enfant dépasse la masse ou la hauteur maximale indiqués, vous devez remplacer ce siège avec un siège d'appoint toujours dans un siège arrière du véhicule.

Transports Canada recommande que tout enfant âgé de 13 ans et moins doit être assis sur un siège arrière du véhicule et bien à l'écart des coussins de sécurité gonflables avant activés.

Selon les statistiques d'accidents routiers, **TOUT ENFANT EST MIEUX PROTÉGÉ QUAND IL EST RETENU DANS UN SIÈGE ARRIÈRE PLUTÔT QU'UN SIÈGE AVANT.**

Veuillez bien étudier la section «Positions d'assise du véhicule».

Les services d'incendies et policiers locaux offrent régulièrement des ateliers d'inspection de sécurité afin de vérifier si les sièges d'appoint sont installés correctement. Veuillez communiquer avec les services d'urgences près de chez vous pour vous renseigner davantage.

**! NE PAS** utiliser de points de contact porteurs autres que ceux décrits dans les instructions et marqués sur le siège d'auto.

**! NE PAS** permettre à quiconque d'installer ou d'utiliser ce siège d'appoint sans s'assurer qu'ils ont bien pris connaissance des consignes contenues dans ce manuel d'instructions et sur les étiquettes.

**! NE PAS DONNER CE SIÈGE D'APPOINT** à une autre personne sans aussi lui donner ce manuel d'instructions. Des manuels d'instructions supplémentaires peuvent être téléchargés directement à partir du site web [www.harmonyjuvenile.com](http://www.harmonyjuvenile.com).

**!** Afin d'assurer l'utilisation correcte de ce siège d'appoint, conserver et entreposer ce manuel d'instructions et s'y référer au besoin.

**! NE JAMAIS LAISSER UN SIÈGE D'APPOINT NON SÉCURISÉ DANS VOTRE VÉHICULE.** Un siège d'appoint non sécurisé peut être projeté à l'intérieur du véhicule et blesser les passagers lors d'un virage serré, un arrêt brusque ou une collision. Il est conseillé de le retirer du véhicule sinon d'assurer qu'il est bien sécurisé à l'aide du dispositif «SAU» (s'il y a lieu) sinon la ceinture à 3-points du véhicule même s'il n'est pas en utilisation.

## CONSIGNES POUR ÉVITER LES BLESSURES

**! DES BLESSURES PEUVENT SURVENIR MÊME EN ABSENCE DE COLLISION** si le siège d'appoint n'est pas correctement installé ou si votre enfant n'y est pas retenu correctement.

**!** Les éléments rigides et les pièces en matière plastique d'un dispositif de retenue pour enfants doivent être

situés et installés de telle manière qu'ils ne puissent pas, dans les conditions normales d'utilisation du véhicule, se coincer sous un siège mobile ou dans la porte du véhicule.

- ! **NE PAS** laisser déverrouillés les sièges rabattables du véhicule. En cas de virage serré, d'arrêt brusque ou de collision, un siège déverrouillé pourrait empêcher le siège d'appoint de protéger votre enfant comme il se doit.
- ! Il est recommandé de bien fixer tout bagage ou tout autre objet qui pourraient causer des blessures en cas de collision. En cas de virage serré, d'arrêt brusque ou de collision, les objets mobiles continueront de bouger, ce qui pourrait causer de graves blessures.
- ! Ne pas utiliser le dispositif de retenue pour enfants sans la housse. Il doit **TOUJOURS** être utilisé avec la housse fournie par le fabricant.
- ! La housse du siège ne doit pas être remplacé par une autre housse que celle recommandée par le fabricant.
- ! **CERTAINES PIÈCES DU SIÈGE D'APPOINT POURRAIENT DEVENIR ASSEZ CHAUDES POUR BRÛLER L'ENFANT SI ELLES SONT LAISSÉES AU SOLEIL.** Tout contact avec ces pièces pourrait blesser votre enfant. S'assurer **EN TOUT TEMPS** de toucher la surface de toutes pièces métalliques ou plastiques avant de placer votre enfant dans le siège d'appoint. Recouvrir le siège d'appoint avec une serviette de plage ou une couverture si le véhicule est stationné au soleil. **TENIR LOIN DE LA LUMIÈRE DU SOLEIL, AUTREMENT LE SIÈGE RISQUERAIT D'ÊTRE TROP CHAUD POUR LA PEAU DE L'ENFANT.**

## CONSIGNES DU VÉHICULE

- ! **NE PAS** utiliser ce siège d'appoint avec des ceintures à 2-points du véhicule (ceinture sous-abdominale seule ou ceinture diagonale seule). Votre enfant serait sérieusement blessé en cas de collision.

! **NE PAS** sécuriser ce siège d'appoint avec toute ceinture de véhicule identifiée à la section du manuel «Ceintures de sécurité non-sécuritaires».

! **NE PAS** utiliser ce siège d'appoint s'il n'est pas installé correctement. Il est possible que ce siège d'appoint ne convienne à aucune position d'assise offerte par votre véhicule soit en raison du type de ceinture de sécurité, du système de coussins gonflables ou de l'emplacement ou l'absence d'ancrage des attaches. Veuillez lire les instructions contenues dans ce manuel ainsi de celles du manuel de votre véhicule et les suivre attentivement.

## USAGES CONFORMES AUX NORMES

Ce siège d'appoint est conforme aux *Normes de sécurité des véhicules automobiles du Canada (NSVAC) 213.2* et **EST CERTIFIÉ** pour usage **UNIQUEMENT** à bord de véhicule des catégories suivantes: les véhicules de tourisme à usages multiples, les voitures de tourisme et les camions. Harmony Juvenile Products a aussi confirmé la conformité par des essais indépendants effectués en laboratoire.

Ce siège d'appoint n'est **PAS** certifié pour usage à bord d'aéronefs.

Il est **INTERDIT** d'utiliser ce siège d'appoint à la maison, à bord d'un bateau, à bord d'un autobus, sur une motocyclette, à bord d'une caravane automobile ou à bord de tout autre véhicule équipé de sièges ne faisant pas face à l'avant ou dont les ceintures de sécurité sont absentes ou non conformes aux exigences de ce siège d'appoint.

Ce siège d'appoint est compatible avec le **Système d'Ancrage Universel** (ou «**SAU**») conçu pour les dispositifs de retenue pour enfants.

## CONSIGNES POUR LES COUSSINS DE SÉCURITÉ GONFLABLES

**! NE JAMAIS PLACER CE SIÈGE D'APPOINT DANS UNE PLACE ASSISE PROTÉGÉE PAR UN COUSSIN DE SÉCURITÉ GONFLABLE AVANT ACTIVÉ.** Le déploiement d'un coussin de sécurité pourrait entraîner des blessures graves ou la mort. Consultez le manuel de votre véhicule pour les renseignements concernant les coussins de sécurité et l'installation de siège d'appoint.

Ce siège d'appoint peut être installé sur un siège arrière équipé de coussin de sécurité latéral seulement si ces coussins de sécurité :

- Sont intégrés au pavillon;
- Sont à déploiement de type «rideaux»;
- **NE FERONT** ni obstacle, ni le heurteront, ni causeront aucun repositionnement du siège d'appoint, lors du déploiement.

**! Il est OBLIGATOIRE** de désactiver le coussin gonflable lorsque le siège d'appoint doit être installé sur un siège avant. Faute de désactiver le système de coussins gonflables peut causer de blessures graves ou entraîner la mort. Suivre les instructions contenues dans le manuel du véhicule pour désactiver le système de coussins gonflables avant.

Veuillez consulter le manuel de votre véhicule pour connaître le type de système de coussins de sécurité gonflables et les consignes pour leur usage sécuritaire avec des dispositifs de retenue pour enfants.

## CONSIGNES POUR ÉVITER LES DOMMAGES

**! Il est recommandé** de remplacer le dispositif lorsqu'il a été soumis à des efforts violents dans un accident.

**! N'UTILISER AUCUN SIÈGE D'APPOINT AYANT ÉTÉ EN USAGE LORS DE TOUT ACCIDENT, PEU IMPORTE LA SORTE.** Les accidents peuvent causer des dommages non apparents au siège d'appoint.

- ! **NE PAS** utiliser ce siège d'appoint s'il est endommagé en quelque façon que ce soit, ou s'il lui manque des pièces.
- ! **NE JAMAIS** utiliser une ceinture de sécurité d'un véhicule si elle est coupée, effilée ou endommagée.
- ! **NE PAS** endommager ni modifier le siège d'appoint, quelle que soit la raison. Toute modification ou tout élément ajouté non autorisés au dispositif sans l'approbation de l'autorité d'homologation de type peut causer des blessures graves ou même la mort en cas de virage serré, d'arrêt brusque ou de collision.
- ! **NE PAS** surélever le siège d'appoint du siège du véhicule à l'aide de quoi que ce soit. Toute modification non vérifiée, telle que l'ajout de garnissage, pourrait avoir un impact sur la sécurité du siège d'appoint et pourrait entraîner des blessures graves ou la mort en cas de collision.
- ! **À MOINS D'ÊTRE INDIQUÉ DANS LE PRÉSENT MANUEL, NE PORTER AUCUNE MODIFICATION AU SIÈGE D'APPOINT, NI NE LE DÉSAMBLER, OU SINON CHANGER LE FONCTIONNEMENT NORMAL DES CEINTURES DE SÉCURITÉ DU VÉHICULE OU DU DISPOSITIF «SAU».** Ceci comprend l'utilisation d'accessoire ou de pièces fournis par tout autre fabricant puisque l'usage d'accessoires non vérifiés peut avoir un impact sur la sécurité du siège d'appoint.



## LIMITES DE MASSE ET DE HAUTEUR

Harmony Juvenile Products conseille de **TOUJOURS** bien s'informer des lois en vigueur auprès des autorités locales. Les lois régissant les exigences d'âge, de masse et de taille pour l'utilisation de siège d'appoint varient d'une province à l'autre.

# **AVERTISSEMENT!**

**NE PAS UTILISER CE SIÈGE D'APPOINT SI VOTRE ENFANT NE SATISFAIT PAS À CHACUNE DES EXIGENCES SUIVANTES.**

L'utilisation de ce siège d'appoint **REQUIERT** que votre enfant comble **TOUTES** les exigences suivantes :

- **MASSE** : Entre 18,1 - 50 kg (40 - 110 livres).
- **HAUTEUR** : Entre 101,6 - 144,8 cm (40 - 57 pouces).
- La ceinture diagonale **DOIT** passer **AU MILIEU** de l'épaule et du torse de l'enfant, et la ceinture sous-abdominale **DOIT** être positionnée contre la partie inférieure des hanches de l'enfant **1**.
- Les oreilles de l'enfant **NE DOIVENT PAS DÉPASSER** le haut du dossier du siège ou de l'appui-tête du véhicule **2**. Si le haut des oreilles de l'enfant dépasse le haut du dossier du siège ou de l'appui-tête du véhicule, l'enfant est trop grand pour ce siège d'appoint.

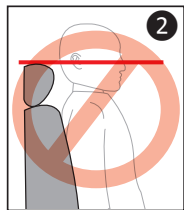
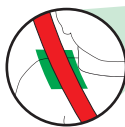

**! AVERTISSEMENT:** Mesurer régulièrement la masse et la taille de votre enfant. **NE PAS** deviner ces mesures.

## LISTE DES PIÈCES

- A - Base
- B - Housse du siège (*préinstallée*)
- C - Porte-gobelet
- D - Dispositif universel d'ancrages d'attaches «SAU»
- E - Ceinture d'ajustement avant du système «SAU»
- F - Bouton de déverrouillage du système «SAU» (sous la base)
- G - Guide de positionnement de la ceinture diagonale (*préinstallé*)
- H - Espace de rangement pour le dispositif «SAU» (à l'arrière du siège d'appoint)
- I - Espace de rangement pour le guide de positionnement de la ceinture diagonale (à l'arrière du siège d'appoint)
- J - Espace de rangement pour le manuel (dans la pochette sous la housse du siège à l'arrière du siège d'appoint)
- K - Espace de rangement pour le porte-gobelet

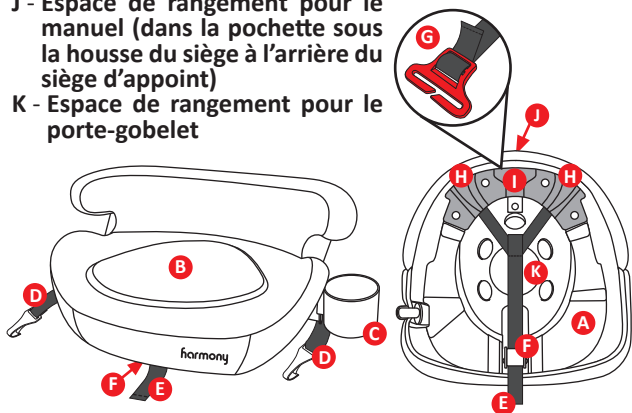

### POUR TOUT ACHAT DE PIÈCES DE REMPLACEMENT :

Au Canada et aux États-Unis,  
veuillez nous joindre via [www.harmonyjuvenile.com](http://www.harmonyjuvenile.com)  
ou en appelant 1-877-306-1001.



**SI VOUS AVEZ DES PROBLÈMES, S'IL VOUS  
PLÂT NE PAS RETOURNER LE PRODUIT AU  
LIEU DE L'ACHAT. VEUILLEZ CONTACTER NOTRE  
SERVICE À LA CLIENTÈLE AU 1-877-306-1001  
OU AU [WWW.HARMONYJUVENILE.COM](http://WWW.HARMONYJUVENILE.COM)**

## POSITIONS D'ASSISE DU VÉHICULE

### **AVERTISSEMENT!**

**FAUTE DE SÉCURISER CORRECTEMENT L'ENFANT ET LE SIÈGE D'APPOINT DANS LE VÉHICULE AUGMENTE LE RISQUE DE BLESSURES GRAVES OU DE MORT EN CAS DE VIRAGE SERRÉ, D'ARRÊT BRUSQUE OU DE COLLISION.**

### **AVERTISSEMENT!**

**NE PAS CHOISIR UN EMPLACEMENT APPROPRIÉ POUR CE SIÈGE D'APPOINT AUGMENTE LES RISQUES DE BLESSURES GRAVES OU DE MORT.** Certaines positions d'assise de votre véhicule pourraient **NE PAS** être sécuritaires aux fins d'installation du siège d'appoint. Certains véhicules n'offrent **AUCUNE** position d'assise compatible avec ce siège d'appoint soit en raison de la surface du siège, le type de ceinture de sécurité et/ou du système de coussins gonflables. Veuillez lire les instructions contenues dans ce manuel et le manuel de votre véhicule et les suivre attentivement.

### **AVERTISSEMENT!**

Tout enfant âgé de 13 ans et moins **DOIT** être assis sur un siège arrière du véhicule bien à l'écart du système de coussin gonflable avant. Exception seulement lorsque les coussins gonflables sont désactivés. Veuillez consulter le manuel du véhicule pour les consignes et instructions supplémentaires lors de tout usage d'un siège d'appoint dans un véhicule doté de coussins gonflables activés. Pour l'installation sur le siège arrière, faire glisser le siège avant suffisamment vers l'avant afin que les pieds de l'enfant ne soient pas en contact avec l'appui-dos du siège avant.



# **AVERTISSEMENT!**

Utiliser ce siège d'appoint seulement dans les sièges du véhicule faisant face à l'avant. **NE PAS** l'utiliser sur des sièges faisant face au côté ou face à l'arrière tel que dans les fourgonnettes, les voitures familiales et les camions.

**LE SIÈGE DU VÉHICULE DOIT FAIRE FACE À L'AVANT. NE PAS** utiliser le siège d'appoint dans les sièges de véhicule suivants :

- Sièges faisant face aux côtés du véhicule.
- Sièges faisant face à l'arrière du véhicule.
- Sièges arrière de toute petite camionnette à cabine allongée.



- Le devant du siège d'appoint **NE DOIT PAS** dépasser le bord du siège du véhicule par plus de 5 cm (2 pouces).

Consulter le manuel du véhicule afin de repérer les instructions précises pour l'installation d'un dispositif de retenue pour enfant dans votre véhicule.

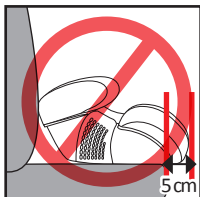

**! NE PAS** utiliser de siège d'appoint dans une position d'assise qui ne permet pas l'accès facile à la ceinture de sécurité du véhicule ou à la boucle de la ceinture de sécurité du véhicule lorsque le siège d'appoint est en place.

## CEINTURES DE SÉCURITÉ SÉCURITAIRES

# **AVERTISSEMENT!**

**LE TYPE DE CEINTURE DE SÉCURITÉ VARIE D'UN VÉHICULE À L'AUTRE AINSI QUE D'UNE POSITION D'ASSISE À L'AUTRE DANS UN MÊME VÉHICULE. CE SIÈGE D'APPOINT N'EST PAS COMPATIBLE AVEC TOUS LES TYPES DE CEINTURES DE SÉCURITÉ.** Vous devez déterminer si les ceintures de sécurité de votre véhicule sont compatibles pour utilisation avec ce siège d'appoint. En cas de doute, consultez le manuel du véhicule ou contactez Harmony Juvenile Products.

**!** Ce siège d'auto convient à l'utilisation dans les véhicules enregistrés dotés de ceintures de sécurité à 3-points à enrouleur automatique (ceinture sous-abdominale et diagonale).

Consulter le manuel du véhicule pour toute consigne d'utilisation des ceintures de sécurité avec les dispositifs de retenue pour enfant.

## CEINTURES DE SÉCURITÉ NON-SÉCURITAIRES

Ce siège d'appoint peut être correctement installé à l'aide de la **MAJORITÉ** des ceintures à 3-points de véhicule. Toutefois, selon l'emplacement de leurs points d'ancrage, l'utilisation de certaines ceintures de sécurité de véhicule pourrait s'avérer non-sécuritaire. **NE JAMAIS** utiliser une ceinture de sécurité de véhicule jugée non-sécuritaire.

**N'UTILISER AUCUN DES SYSTÈMES DE CEINTURES DE VÉHICULE SUIVANTS POUR SÉCURISER CE SIÈGE D'APPOINT :**

**!** **NE JAMAIS** utiliser une ceinture sous-abdominale simple.

**!** **NE JAMAIS** utiliser une ceinture de véhicule sans mécanisme de verrouillage. Ce type de ceinture se

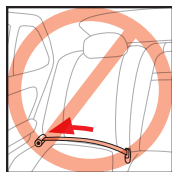

verrouille uniquement lorsque le véhicule ralentit, change de direction ou s'arrête brusquement.

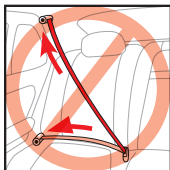

! **NE JAMAIS** utiliser une ceinture de véhicule automatique et motorisée.

! **NE JAMAIS** utiliser un système de ceinture de véhicule dont la ceinture sous-abdominale et la ceinture diagonale sont dotées d'enrouleurs individuels.

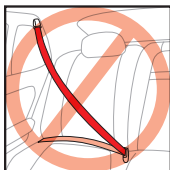

! **NE JAMAIS** utiliser un système de ceinture de véhicule dont les points d'ancrage du haut ou du bas sont attachés à la porte, quelle que soit la façon.

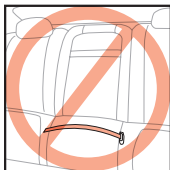

! **NE JAMAIS** utiliser une ceinture sous-abdominale dont l'emplacement des points d'ancrage est situé en avant du pli du siège.

! **NE JAMAIS** utiliser un système de ceinture de sécurité dont les points d'ancrage permettent au siège d'appoint de glisser d'un côté à l'autre lorsqu'il est bouclé.

## CONSIGNES À SUIVRE AVANT L'UTILISATION DE VOTRE SIÈGE D'APPOINT



# AVERTISSEMENT!

L'ERREUR LA PLUS FRÉQUEMMENT COMMISE PAR LES CONSOMMATEURS EST L'UTILISATION INCORRECTE DE LA CEINTURE DE SÉCURITÉ 3-POINTS DU VÉHICULE. IL EST TRÈS IMPORTANT DE BIEN LIRE, BIEN COMPRENDRE ET BIEN SUIVRE TOUS LES AVERTISSEMENTS ET CONSIGNES. NE PAS CONFONDRE LE CONFORT ET LA SÉCURITÉ. LA CEINTURE DE SÉCURITÉ 3-POINTS DU VÉHICULE DOIT ÊTRE BIEN AJUSTÉE EN TOUT TEMPS.

**! S'ASSURER** que le positionnement de la ceinture diagonale est approprié pour la hauteur de votre enfant. **EN FAIRE LA VÉRIFICATION RÉGULIÈREMENT.**

**! AVERTISSEMENT : NE PAS** utiliser ce siège d'appoint si le point milieu de la tête de l'enfant dépasse le haut du dossier du siège du véhicule ou le haut de l'appui-tête du véhicule.



## SYSTÈME D'ANCRAGE UNIVERSEL «SAU»

# **AVERTISSEMENT!**

**UTILISER UNIQUEMENT LA CEINTURE À 3-POINTS DU VÉHICULE POUR SÉCURISER L'ENFANT DANS CE SIÈGE D'APPOINT.**

Le dispositif «SAU» peut être utilisé pour sécuriser le siège d'appoint au véhicule.

Utiliser le dispositif «SAU» **SEULEMENT** si le véhicule est doté d'ancrages désignés «SAU» et de positions d'assise désignées «SAU». Consulter le manuel du véhicule afin de savoir quelles positions d'assise sont dotées du dispositif «SAU».

Si votre véhicule est doté d'un système d'ancrage «SAU», les points d'ancrage désignés «SAU» pourraient être visibles dans le pli du siège, sinon les repérer à l'aide du symbole suivant.



**Consulter le manuel de votre véhicule pour toutes précisions sur les emplacements désignés «SAU» de votre véhicule, l'identification des ancres et les exigences pour usage avec un siège d'appoint.**

Pli du  
siège du  
véhicule

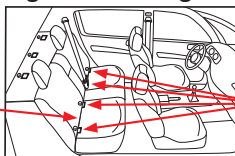

Points d'ancrage  
«SAU»



## INSTALLATION À L'AIDE DU DISPOSITIF «SAU»

# **AVERTISSEMENT!**

**L'INSTALLATION DE CE SIÈGE D'APPOINT À L'AIDE DU DISPOSITIF «SAU» NE SÉCURISE PAS À ELLE-MÊME L'ENFANT. LA CEINTURE À 3-POINTS DU VÉHICULE EST CELLE QUI DOIT ÊTRE UTILISÉE POUR SÉCURISER L'ENFANT DANS LE SIÈGE D'APPOINT.**

Vous devez retirer le porte-gobelet avant l'utilisation/ajustement du dispositif «SAU».

1. Desserrer le dispositif «SAU» en poussant vers le haut sur le bouton de déverrouillage du dispositif «SAU» situé sous la courroie d'ajustement avant et tout en retirant les pinces du dispositif «SAU» de leur espace de rangement

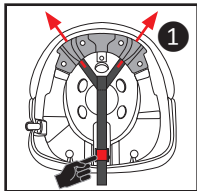

**1**. Pour faciliter l'installation, retirer le dispositif «SAU» jusqu'à son point maximal. S'assurer que les courroies du dispositif «SAU» **NE SONT** pas torsadées et que les connecteurs du dispositif «SAU» sont orientés vers le bas.

2. Placer le siège d'appoint fermement contre le dos d'un siège de véhicule faisant face à l'avant, bien **CENTRÉ** au milieu des deux ancrages désignés «SAU».

**! AVERTISSEMENT:** Lors de l'utilisation du dispositif «SAU», **NE PAS** installer le siège d'appoint à ce qu'il soit décentré relatif aux ancrages du véhicule.

3. Boucler les boucles désignées «SAU» aux ancrages du véhicule désignés «SAU» en s'assurant que les boucles sont orientées vers le bas **2**. Tirer fermement afin d'assurer qu'elles soient bien attachées. Les courroies du dispositif «SAU» doivent être à plat et ne doivent pas être torsadées.

4. En tirant sur la ceinture d'ajustement avant, resserrer le dispositif «SAU» tout en poussant le siège d'appoint vers le dossier du siège du véhicule **3**.



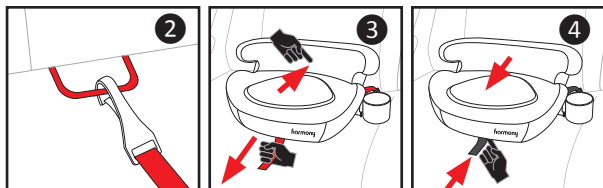

5. Pour desserrer le dispositif «SAU», pousser le bouton de déverrouillage du dispositif «SAU» vers le haut et tirer le siège d'appoint vers l'avant ④.

**! AVERTISSEMENT: NE JAMAIS** rattacher deux connecteurs du dispositif «SAU» à un seul ancrage du véhicule désigné «SAU» ⑤.

**! AVERTISSEMENT: NE PAS** sécuriser le siège d'appoint à l'aide des ancrages du véhicule désignés «SAU» si la ceinture de sécurité ou la boucle de la ceinture de sécurité du véhicule n'est plus facilement accessible une fois le siège d'appoint sécurisé en place.

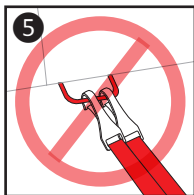

## SÉCURISER L'ENFANT ET LE SIÈGE D'APPOINT DANS LE VÉHICULE

# AVERTISSEMENT!

**FAUTE DE SÉCURISER L'ENFANT CORRECTEMENT DANS LE SIÈGE D'APPOINT AUGMENTE LES RISQUES DE BLESSURES GRAVES OU DE MORT EN CAS DE VIRAGE SERRÉ, D'ARRÊT BRUSQUE OU DE COLLISION.** Lors d'une collision, le siège d'appoint n'offre **AUCUNE** protection à votre enfant à moins que la ceinture à 3-points soit correctement sécurisée. Suivre ces instructions attentivement afin de sécuriser votre enfant correctement.

**! NE PAS** utiliser ce siège d'appoint s'il ne peut être correctement à niveau, bien stabilisé et installé selon les directives de ce manuel.

**! AVERTISSEMENT:** Vous **DEVEZ** utiliser la ceinture à 3-points du véhicule pour sécuriser votre enfant dans le siège d'appoint **1**. Le dispositif «SAU» **NE SÉCURISE AUCUNEMENT** votre enfant dans le siège d'appoint.

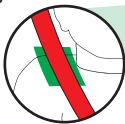

**! AVERTISSEMENT:** Il est **OBLIGATOIRE** de maintenir tendues toutes les sangles servant à attacher le dispositif de retenue au véhicule et de régler les sangles qui servent à retenir l'enfant. De plus, les sangles ne doivent pas être vrillées **1**.

**! NE JAMAIS** utiliser une ceinture sous-abdominale seule pour sécuriser un enfant dans le siège d'appoint **2**.

**! NE JAMAIS UTILISER UNE CEINTURE DIAGONALE MAL SERRÉE.**

**! NE JAMAIS** positionner la ceinture diagonale sous le bras de l'enfant **3** ou mettre la ceinture diagonale derrière le dos de l'enfant **4**.

**! La ceinture sous-abdominale de la ceinture à 3-points DOIT être bien ajustée contre le bas des hanches de l'enfant, pour bien maintenir le bassin, et touchant à peine les cuisses. La ceinture sous-abdominale ne DOIT PAS être positionnée contre l'estomac puisque cela pourrait entraîner de graves blessures à l'enfant lors de virage serré, d'arrêt brusque ou de collision.**



**! NE PERMETTEZ PAS** à l'enfant de s'affaisser dans le siège, de se laisser glisser vers le bas du siège ou de permettre au système de ceintures de se desserrer **5**. Si l'enfant ne peut pas maintenir correctement le positionnement de la ceinture de sécurité du véhicule, **NE PAS** utiliser ce siège d'appoint.

**! NE PAS** positionner la ceinture sous-abdominale du véhicule par-dessus les accoudoirs **6**.

**! NE PAS** utiliser de points de contact porteurs autres que ceux décrits dans les instructions et marqués sur le système de retenue pour enfants.

**EN CAS DE DOUTE AU SUJET DE CES POINTS OU POUR TOUTE AUTRE QUESTION CONCERNANT L'INSTALLATION, PRIÈRE DE COMMUNIQUER AVEC HARMONY JUVENILE PRODUCTS.**

## INSTALLATION



# AVERTISSEMENT!

**À CAUSE DE PLUSIEURS DIFFÉRENTS ANGLES DES ENROULEURS DE CEINTURE DE SÉCURITÉ DU VÉHICULE, L'EXCÈS DE CEINTURE SUR LE SYSTÈME DE CEINTURE DU VÉHICULE N'EST PAS TOUJOURS RETIRÉ AUTOMATIQUEMENT.** Une fois que la ceinture sous-abdominale et la ceinture diagonale sont correctement positionnées et que la boucle est attachée, **REMETTRE L'EXCÈS DE CEINTURE MANUELLEMENT DANS LE RÉTRACTEUR POUR RESSERRER L'ENSEMBLE DU SYSTÈME.**

1. Placer le siège d'appoint fermement contre le dos d'un siège de véhicule faisant face à l'avant. Le siège du véhicule **DOIT** être équipé d'une ceinture de sécurité à 3-points du véhicule. Le siège d'appoint doit être à niveau, bien stabilisé, et ne doit pas basculer d'un côté ou de l'autre (voir «Positions d'assise du véhicule»).
2. Asseoir l'enfant sur le siège d'appoint avec le dos de l'enfant plat contre le siège du véhicule.

3. Enfiler les deux côtés de la ceinture sous-abdominale sous **LES DEUX** accoudoirs. Enfiler l'extrémité inférieure de la ceinture diagonale par-dessus l'accoudoir du côté de l'attache **1**. **S'ASSURER** que la ceinture est bien ajustée sur les hanches de l'enfant. Il est important que la ceinture sous-abdominale soit basse, pour bien maintenir le bassin, touchant à peine les cuisses, **SANS** être positionnée contre son estomac.

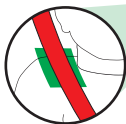

4. Boucler la ceinture du véhicule. S'assurer que la ceinture est bien bouclée en tirant doucement sur celle-ci.

**! LES DEUX CÔTÉS DE LA CEINTURE SOUS-ABDOMINALE DOIVENT PASSER SOUS LES DEUX ACCOUDOIRS, ET L'EXTRÉMITÉ INFÉRIEURE DE LA CEINTURE DIAGONALE DOIT PASSER PAR-DESSUS L'ACCOUDOIR DU CÔTÉ DE L'ATTACHE.**

**!** Il est recommandé de maintenir tendues toutes les sangles servant à attacher le dispositif de retenue au véhicule et de régler les sangles qui servent à retenir l'enfant. De plus, les sangles ne doivent pas être vrillées.

**! LA CEINTURE DIAGONALE DU VÉHICULE DOIT ÊTRE À PLAT CONTRE L'ÉPAULE ET LA POITRINE DE L'ENFANT ET NON CONTRE SON VISAGE OU SON COU.** Si la ceinture n'est pas correctement positionnée contre l'épaule et la poitrine de l'enfant, le guide de positionnement **ROUGE** de la ceinture diagonale («Liste des pièces - G») **DOIT** être employé afin d'assurer un positionnement sécuritaire (voir «Utiliser le guide de positionnement de la ceinture diagonale»).

## UTILISER LE GUIDE DE POSITIONNEMENT DE LA CEINTURE DIAGONALE

1. Glisser la ceinture diagonale du véhicule dans le guide de positionnement **ROUGE** (preinstallé) tout en assurant qu'elle demeure à plat. **POSITIONNER LE GUIDE IMMÉDIATEMENT AU-DESSUS DE L'ÉPAULE DE L'ENFANT** ① ②.

! Toutes les courroies **DOIVENT** être bien resserrées et ne doivent **PAS** être torsadées. **TOUT** excès de ceinture **DOIT** être retiré de la ceinture sous-abdominale et la ceinture diagonale de la ceinture à 3-points pour assurer un ajustement serré.

! **LA CEINTURE DIAGONALE DU VÉHICULE DOIT ÊTRE À PLAT CONTRE L'ÉPAULE ET LA POITRINE DE L'ENFANT ET NON CONTRE SON VISAGE OU SON COU.**

Pour retirer le guide de positionnement de la ceinture diagonale, tirez doucement vers le haut sur la ceinture et le bouton en plastique jusqu'à ce qu'il soit retiré.

Il est recommandé de ranger le guide de positionnement pour usage futur dans l'espace de rangement prévu au revers du siège d'appoint (voir «Liste des pièces - I»).

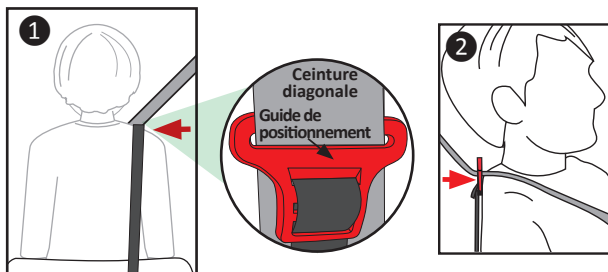

## ENCHEVÊTREMENT AVEC LA CEINTURE DU VÉHICULE

! **AVERTISSEMENT** : Afin d'éviter tout enchevêtrement ou suffocation causés par les ceintures diagonales du véhicule, Harmony Juvenile Product conseille de

prendre les précautions suivantes lors de l'installation de votre siège d'appoint :

1. Tirer sur la ceinture diagonale de la ceinture du véhicule à son point maximale jusqu'à ce que l'enrouleur soit verrouillé.
  2. Laisser la ceinture s'escamoter **DOUCEMENT** afin qu'elle soit bien ajustée contre l'enfant.
  3. **S'ASSURER** qu'aucune courroie ne pince la peau de l'enfant ou ne retient l'enfant dans une position anormale.
  4. Répéter les mêmes étapes pour toutes les ceintures du véhicule inutilisées.
- ! Apprendre à son enfant que les ceintures de sécurité ne sont pas des jouets et que l'on ne devrait **JAMAIS** jouer avec elles, que l'automobile soit en marche ou non.
- ! Soyez conscient **EN TOUT TEMPS** des activités de vos enfants sur le siège arrière.

## INSTALLATION DU PORTE-GOBELET (LORSQU'APPLICABLE)

1. À l'aide d'une torsion, retirer le porte-gobelet du dessous du siège d'appoint ①.

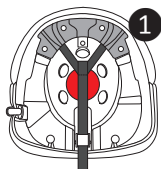

2. Repérer le clip en plastique situé sur le côté droit du siège d'appoint et y glisser le porte-gobelet ②.

3. Pousser doucement vers le bas jusqu'à ce qu'un déclic confirme qu'il est en place.

4. Pour le retirer, tirer vers le haut et vers l'extérieur.

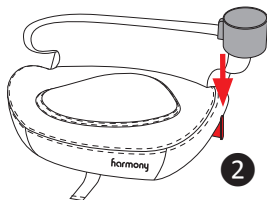

Ranger le porte-gobelet en-dessous le siège d'appoint pour usage futur.

## INSTALLATION À BORD DES AÉRONEFS

Ce siège d'appoint n'est **PAS CERTIFIÉ** pour usage à bord d'aéronefs. Les sièges d'aéronefs ne sont pas équipés des ceintures de sécurité à 3-points requises pour l'utilisation de ce siège d'appoint.

## RANGEMENT DU MANUEL D'INSTRUCTIONS

Il vous est conseillé de ranger ce manuel d'instructions dans la pochette de rangement situé sous la housse du siège à l'arrière du siège d'appoint.

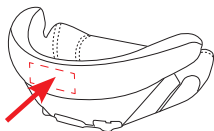

## INSTALLER/RETIRER LA HOUSSE DU SIÈGE

### POUR RETIRER LA HOUSSE:

1. Renverser le siège.
2. Retirer les 5 élastiques du siège tel qu'illustré.
3. Retirer la housse du siège de la base.

### POUR INSTALLER LA HOUSSE:

1. Suivre les mêmes directives en ordre inverse.

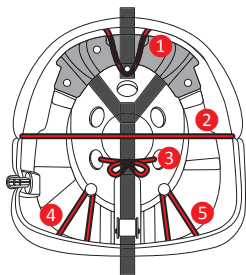

## ENTRETIEN

### NETTOYER LA HOUSSE DU SIÈGE :

- **LAVEZ SÉPARÉMENT À LA MACHINE** à l'eau froide au cycle délicat.
- **NE PAS JAVELLISER.**
- **SÉCHER À L'AIR** pour prévenir le rétrécissement.

### NETTOYER LE MOULAGE PLASTIQUE:

- **LAVÉ À L'ÉPONGE** en utilisant de l'eau tiède et du savon doux.

- **SÈCHER À L'AIDE D'UNE SERVIETTE.**
- **NE PAS** utiliser de solvant, de nettoyant abrasif ou désassembler le siège d'appoint en aucune manière sauf en cas d'instructions contraire.

### **NETTOYER LES COURROIES DU DISPOSITIF «SAU» ET LES PIÈCES MÉTALLIQUES:**

- Nettoyer à la main à l'aide d'un chiffon humide.
- **NE PAS JAVELLISER.**
- **NE PAS** plonger les courroies dans l'eau puisque ceci pourrait les affaiblir.

## **GARANTIE**

Ce siège d'appoint est fabriqué par **Harmony Juvenile Products** (HJP). HJP s'engage aux dispositions suivantes devant l'acheteur au détail de ce produit :

### **GARANTIE LIMITÉE DE 3 MOIS**

La couverture de la garantie de ce siège d'appoint comprend tout matériel défectueux et toute malfaçon pour une durée de **TROIS (3) MOIS** suivant la date du premier achat. Le reçu original est requis pour valider votre garantie. À sa discrétion, HJP fournira des pièces de rechange pour ce produit ou remplacera le produit. HJP se réserve le droit de cesser la suite, de modifier ou de substituer étoffes, pièces, modèles ou produits.

Pour présenter une réclamation au titre de cette garantie, vous devrez contacter le service à la clientèle HJP depuis le site **www.harmonyjuvenile.com**, en appelant 1-877-306-1001, ou en écrivant au 2435, rue Guénette, Montréal, Québec, Canada, H4R 2E9.

Une preuve d'achat est requise et tous frais d'expédition devront être payés par le consommateur.

### **RESTRICTIONS**

Cette garantie ne couvre pas :

1. Les dommages causés par la négligence, le mésusage ou tout usage non conforme aux directives du présent manuel.



2. Les dommages et usures causés par une utilisation excessive.
3. Le remplacement de la housse qui résulte de l'usure naturelle ou de la perte de couleur de la housse en raison de l'exposition au soleil ou aux rayons UV.

L'utilisation de housses, ajouts, jouets, accessoires ou dispositifs de resserrement étiquetés d'une marque autre que HJP n'est pas approuvé par HJP. Leur utilisation pourrait faire en sorte que le siège d'appoint ne conforme plus les normes de sécurité fédérales ou donne un mauvais rendement en cas de collision. Leur utilisation annule automatiquement la garantie HJP.

### **RESTRICTIONS DES DOMMAGES**

La garantie et les recours invoqués par la présente sont exclusifs et remplacent tout autre, qu'il soit par écrit ou verbal, exprès ou tacite. En aucun cas ne sera tenu responsable devant le consommateur ni HJP ni tout détaillant à la vente de ce produit pour tout dommage, y inclut tout dommage connexe ou corrélatif, pour perte de jouissance découlant de l'usage ou empêchement d'usage de ce produit.

**VEUILLEZ ENREGISTRER LA GARANTIE DE VOTRE SIÈGE D'APPOINT DANS LES 30 JOURS SUIVANTS L'ACHAT DU PRODUIT AFIN D'ACCÉLÉRER LES RÉCLAMATIONS AU TITRE DE LA GARANTIE ET AUX FINS DE VÉRIFICATION DE LA DATE D'ACHAT.**