

harmony[®]

DREAMTIME DELUXE COMFORT BELT-POSITIONING BOOSTER CAR SEAT INSTRUCTION MANUAL

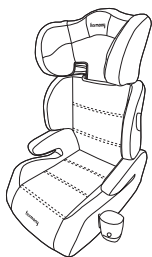

This booster seat is designed for use by children who meet the following requirements:

Mass: 18.1 - 50 kg (40 - 110 pounds)

Height: 86.4 - 144.8 cm (34 - 57 inches)

READ THIS MANUAL

Do not install or use this booster seat until you read and understand the instructions in this manual and in your vehicle owner's manual.

**FAILURE TO PROPERLY USE THIS BOOSTER SEAT
INCREASES THE RISK OF SERIOUS INJURY OR DEATH
IN A SHARP TURN, SUDDEN STOP OR CRASH.
KEEP INSTRUCTIONS FOR FUTURE USE.**



IF YOU HAVE ANY PROBLEMS, PLEASE DO NOT RETURN THIS PRODUCT TO THE PLACE OF PURCHASE. PLEASE CONTACT HARMONY CUSTOMER SERVICE AT 1-877-306-1001 OR AT WWW.HARMONYJUVENILE.COM

WELCOME TO THE HARMONY FAMILY!

Thank you for choosing the **Harmony® Dreamtime Deluxe Comfort Belt-Positioning Booster Car Seat**. You have chosen one of the safest and most comfortable options available for your child on the market.

At Harmony, we pride ourselves on bringing the most innovative, feature-rich products to our valued customers. We have designed this booster car seat to be safe, comfortable and easy-to-use so that you can have peace of mind knowing your family is well protected.

Although it is not possible to predict if the use of a booster seat will prevent injury or death in the event of a collision, extensive testing has shown that this booster seat, when used properly, can reduce the risk of a child's injury or death in most accidents.

Please take the time to read and understand all the instructions and warnings for this booster seat. The safety of your child depends on the proper installation and use of this booster seat.

**REMEMBER TO ALWAYS BUCKLE UP
AND DRIVE SAFELY!**

Harmony Juvenile Products

Website: www.harmonyjuvenile.com

Mailing Address: **2435 rue Guénette
Montreal, Quebec,
Canada H4R 2E9**

Telephone: **1-877-306-1001**

TABLE OF CONTENTS

Welcome to the Harmony family!	1
Registration information	3
If you need help.....	4
Warnings	4
General warnings	4
Usage warnings	6
Injury warnings	8
Vehicle warnings	9
Certifications	9
Airbag warnings	9
Damage warnings	10
Mass and height limitations	11
Parts list	13
Vehicle seating positions	14
Safe vehicle seat belt systems	15
Unsafe vehicle seat belt systems	16
Assembling/disassembling backrest	17
Preparing booster seat for use	18
Headrest height adjustment.....	18
Securing child and booster seat in vehicle	19
Installation - booster with backrest	21
Installation - booster without backrest	22
Installing/removing shoulder belt safety guide.....	23
Using shoulder belt safety guide.....	24
Entanglement with vehicle seat belt	24
Using cup holder (when applicable)	25
Aircraft installation	25
Instruction manual storage	25
Removing/installing fabric seat cover	26
Care and maintenance	26
Warranty	26

REGISTRATION INFORMATION

REGISTER YOUR BOOSTER SEAT TODAY! Child restraints could be recalled for safety reasons. You must register this restraint to be reached in a recall, and to be eligible to receive replacement parts while under warranty.

The model number, serial number and manufacturing date can be found on a label on the underside of the booster seat.

Visit www.harmonyjuvenile.com/register to register your child restraint online, mail-in the registration card or send your name, address, the restraint's model number, manufacturing date and date of purchase to:

Harmony Juvenile Products
2435 rue Guénette
Montreal, Quebec, H4R 2E9, Canada

or call: 1-877-306-1001

or register online:

<http://www.harmonyjuvenile.com/register>

For recall information, any questions you may have, or to make a change of address or contact information, please call Customer Service at 1-877-306-1001 or visit us online at www.harmonyjuvenile.com.

PLEASE DO NOT SEND IN YOUR REGISTRATION CARD IF YOU HAVE REGISTERED YOUR BOOSTER ONLINE.

IF YOU NEED HELP

Please fill in the information below for future reference. The model number and manufacturing date can be found on a label on the underside of the booster seat.

Model Number: _____

Manufacture Date: _____

Date of Purchase: _____

Our Customer Service Department is standing by to help you with any questions or concerns you may have regarding installation, use, care and/or parts. Please have your product's model number and manufacturing date available when contacting us.

WARNINGS

GENERAL WARNINGS



WARNING!

The safety of your child and the effectiveness of this booster seat depend on:

1. **Selecting a suitable location** for the booster seat in your vehicle.
2. **Properly routing the vehicle seat belt.**
3. **Properly securing both your child and the booster seat in the vehicle** using a seat belt designed to restrain both the booster seat and your child. Many seat belts are **NOT** safe to use with this booster seat. Please review the sections "Safe/Unsafe vehicle seat belt systems" carefully. If in doubt about installing this booster seat, consult the vehicle owner's manual or call the Harmony Customer Service Department.

WARNING!

FAILURE TO PROPERLY READ, FOLLOW AND USE THESE INSTRUCTIONS AND THE BOOSTER SEAT LABELS INCREASES THE RISK OF SERIOUS INJURY OR DEATH IN A SHARP TURN, SUDDEN STOP OR CRASH. Your child's safety depends on the proper installation and use of this booster seat. Even if this booster seat seems easy to install and use, it is **VERY IMPORTANT** to read and understand these instructions and the vehicle owner's manual.

Follow all labels on this booster seat and in these written instructions. **DO NOT INSTALL OR USE THIS BOOSTER SEAT UNTIL YOU READ AND UNDERSTAND THE INSTRUCTIONS IN THIS MANUAL AND IN YOUR VEHICLE OWNER'S MANUAL.**

NO BOOSTER SEAT CAN GUARANTEE PROTECTION WHEN THE VEHICLE IS SERIOUSLY IMPACTED. However, when correctly installed, a booster seat will substantially improve the chances for survival and reduce the risk of serious injury in most crashes.

Carefully follow the instructions in this manual and in your vehicle owner's manual. If there is a discrepancy between the two, the vehicle owner's manual must take precedence with regards to seat belts and/or airbags.

- ! USE THIS BOOSTER SEAT FORWARD-FACING ONLY.**
- ! DO NOT USE THIS BOOSTER SEAT** without properly assembling it.
- ! DO NOT** allow children to play with this booster seat.
- ! NEVER** leave children alone in a vehicle under any circumstance.
- !** It is recommended that children are not left in their child restraint system unattended.
- !** Set a good example by **ALWAYS** wearing your seat belt. Make it a firm rule that the vehicle does not move until everyone is buckled up. **MAKE NO EXCEPTIONS.**

- ! Harmony Juvenile Products advises against loaning or passing along a booster seat. **DO NOT USE A SECOND-HAND BOOSTER SEAT** or a booster seat whose history you do not know.
- ! To prevent injury due to deterioration, hidden damage, etc., discontinue use of this booster seat if it is older than **SIX (6) YEARS**. There is an expiry date for use of this booster seat indicated on the underside of the booster seat base. **STOP USING THE BOOSTER SEAT AND THROW IT AWAY** after the date indicated. Please dispose of the unit in a way others cannot reuse it (e.g. use a dark trash bag, do not sell to a thrift shop or in a garage sale, etc.).
- ! Store the booster seat in a safe place when not in use. **DO NOT** place heavy objects on top of the booster seat while in storage.
- ! **DO NOT** remove any stickers or warnings as they contain important information.

USAGE WARNINGS

WARNING!

! **ALWAYS** ASSIST YOUR CHILD WHEN GETTING INTO AND OUT OF THE BOOSTER SEAT.

! **NEVER** LET YOUR CHILD LEAN ON THE ARMREST WHEN GETTING INTO OR EXITING THE BOOSTER SEAT TO PREVENT THE SEAT FROM TIPPING.

! **ENSURE** THAT THE BOOSTER SEAT IS LEVEL, STABLE AND DOES NOT ROCK SIDE-TO-SIDE. IF THE BOOSTER SEAT IS NOT STABLE, TRY ANOTHER SEATING LOCATION. IN VEHICLES WITH WIDE, FLAT SEATS, A ROLLED TOWEL CAN BE USED ON THE OUTBOARD (DOOR) SIDE TO ADD STABILITY TO THE BOOSTER SEAT.

! **DO NOT ADD ANYTHING BEHIND OR UNDER THE BOOSTER SEAT.**



Harmony Juvenile Products recommends keeping your child in a forward-facing car seat with a harness until they reach the top height or mass limit allowed by your car seat's manufacturer. Once your child outgrows the forward-facing car seat with a harness, it's time to travel in a booster seat, but still in the back seat.

Transport Canada recommends that children under the age of 13 years be placed in the back seat of the vehicle and away from active front airbags.

According to accident statistics, **CHILDREN ARE SAFER WHEN PROPERLY RESTRAINED IN THE REAR SEATING POSITIONS THAN IN THE FRONT SEATING POSITION. THE SAFEST POSITION BEING THE CENTER IN THE EVENT OF A POSSIBLE SIDE IMPACT COLLISION.**

Please study the section "Vehicle seating positions".

Many local police and fire departments frequently hold safety inspection events to ensure that booster seats are properly installed. Please contact your local emergency services department to see if and when they offer this service.

! DO NOT use any load bearing contact points other than those described in the instructions and marked in the child restraint.

! DO NOT allow others to install or use this booster seat unless they read and understand all the instructions and labels.

! DO NOT GIVE THIS BOOSTER SEAT to someone else without also giving them this instruction manual. Additional instruction manuals can be downloaded directly from www.harmonyjuvenile.com.

! To ensure proper booster seat use, keep and store this instruction manual and refer to it when necessary.

! DO NOT LEAVE A BOOSTER SEAT UNSECURED IN YOUR VEHICLE. In a collision, sharp turn or sudden stop, an unsecured booster seat can injure other occupants. Remove it or make sure that it is securely attached to the vehicle using UAS (if available) or the vehicle's 3-point lap-and-shoulder belt, even when not in use.

INJURY WARNINGS

- ! **INJURIES MAY OCCUR EVEN IF YOU ARE NOT IN A CRASH** if the booster seat is not properly installed or if your child is not properly secured in the booster seat.
- ! The rigid items and plastic parts of a child restraint shall be so located and installed that they are not liable, during everyday use of the vehicle, to become trapped by a movable seat or in a door of the vehicle.
- ! **DO NOT** leave folding vehicle seats unlatched. In the event of a sharp turn, sudden stop or crash, a loose seat back could prevent the booster seat from protecting the child as well as it should.
- ! The vehicle front seat headrest that the child faces while in the booster seat should be in its lowest position. **ENSURE** that the back of the vehicle seat facing the child is completely padded with no hard or potentially harmful objects.
- ! It is recommended that any luggage or other loose objects liable to cause injuries in the event of a collision shall be properly secured. In the event of a sharp turn, sudden stop or crash, loose objects will keep moving, potentially causing serious injuries.
- ! The child restraint shall not be used without the cover. It **MUST** always be used with the fabric cover provided by the manufacturer.
- ! The seat cover should not be replaced with any other than the one recommended by the manufacturer.
- ! **PARTS OF THE BOOSTER SEAT COULD BECOME HOT ENOUGH TO BURN THE CHILD IF LEFT IN THE SUN.** Contact with these parts can injure your child. **ALWAYS** touch the surface of any metal or plastic parts before putting your child in the booster seat. Cover the booster seat with a towel or blanket when the vehicle is parked in direct sunlight. **KEEP AWAY FROM SUNLIGHT, OTHERWISE IT MAY BE TOO HOT FOR THE CHILD'S SKIN.**

VEHICLE WARNINGS

- ! Use **ONLY** the vehicle's 3-point lap-and-shoulder belt system when restraining a child in this booster seat. **DO NOT** use this booster seat with 2-point vehicle belts (lap-belt only or shoulder-belt only). Your child would be seriously injured in the event of a crash.
- ! **DO NOT** use this booster seat with unsafe vehicle seat belts listed in section "Unsafe vehicle seat belt systems" of this manual.
- ! **DO NOT** use this booster seat if it can't be properly installed. It is possible that your vehicle has no suitable seating position for this booster seat due to seat belt type, airbag system and/or lack of location of a tether strap anchor. Read and follow these instructions, and your vehicle owner's manual carefully.

CERTIFICATIONS

This booster seat conforms to the *Canadian Motor Vehicle Safety Standards (CMVSS) 213.2* and **IS CERTIFIED** for use in the following classes of vehicles **ONLY**: multi-purpose passenger vehicles, passenger cars, and trucks. Harmony Juvenile Products has also validated compliance through independent laboratory testing.

This booster seat is **NOT CERTIFIED** for aircraft use.

- ! Only suitable for use in the listed vehicles fitted with 3-point with retractor safety-belts.

This booster seat must **NOT** be used in homes, boats, buses, motorcycles, motor homes, or any other vehicles that have non-forward-facing seats, missing seat belts, or whose seat belts do not meet the requirements of this booster seat.

This booster seat is **NOT** compatible with vehicle child restraint **Universal Anchorage Systems (UAS)**.

AIRBAG WARNINGS

- ! **NEVER PLACE THIS BOOSTER SEAT IN A VEHICLE SEATING LOCATION THAT HAS AN ACTIVE FRONTAL AIRBAG.** An inflating airbag may cause serious injury

or death. Refer to your vehicle owner's manual for information about airbags and child restraint installation.

This booster seat may be used in a rear seating position equipped with side impact airbags providing they are:

- Roof mounted;
- "Curtain" type deployment;
- Will **NOT** interfere with, impact or in any way reposition the booster seat when inflated.

! If a vehicle's front seat location must be used, **ALWAYS** disable the airbag. Failure to disable the airbag system can result in serious injury or death. Follow the vehicle owner's manual for instructions on disabling the front airbag system.

Please refer to your vehicle owner's manual for airbag type, and for appropriate use with child restraints.

DAMAGE WARNINGS

! It is recommended that the device should be changed when it has been subject to violent stresses in an accident.

! **DO NOT USE A BOOSTER SEAT THAT HAS BEEN IN AN ACCIDENT OF ANY KIND.** An accident can cause damage to the booster seat that you cannot see.

! **DO NOT** use this booster seat if it is damaged in any way or has missing parts.

! **NEVER** use a cut, frayed or damaged vehicle seat belt.

! **DO NOT** tamper with or modify the booster seat, for any reason. Any unauthorized alterations or additions to the device without the approval of the Type Approval Authority can cause serious injury or death in a sharp turn, sudden stop, or crash.

! **DO NOT** use anything to raise the booster seat off the vehicle seat. Untested modifications, such as adding extra padding, could affect the safety of the booster seat and result in serious injury or death in a crash.

! **DO NOT, EXCEPT AS DESCRIBED IN THESE INSTRUCTIONS, MODIFY YOUR BOOSTER SEAT, DISASSEMBLE ANY PART OR CHANGE THE WAY THE VEHICLE SEAT BELTS ARE USED.** This includes any accessories or parts by other manufacturers as non-tested accessories can affect the safety of the booster seat.

MASS AND HEIGHT LIMITATIONS

Harmony Juvenile Products recommends that you **ALWAYS** confirm provincial laws with local authorities. Laws vary from province to province regarding minimum/maximum booster seat requirements for age, mass and height.

Harmony Juvenile Products advises that your child remains in a high-back booster for as long as possible per the mass and height requirements of the child restraint.

WARNING!

DO NOT USE THIS BOOSTER SEAT IF YOUR CHILD DOES NOT MEET ALL THE REQUIREMENTS BELOW.

To use this booster seat, your child **MUST MEET ALL** of the following requirements:

- **Mass:** Between 18.1 - 50 kg (40 - 110 pounds).
- **Height:** Between 86.4 - 144.8 cm (34 - 57 inches).
- **Age:** at least four years old.
- Shoulder belt **MUST** lie across the **MIDDLE** of the child's shoulder and chest **1**, and lap portion **MUST** be positioned low across child's hips **2**.

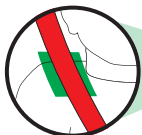
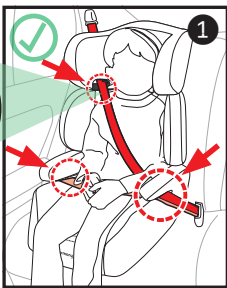

- Child's ears **MUST BE BELOW** the top of the booster seat (with backrest) ③ or the top of the vehicle seat back/vehicle headrest (without backrest) ④. If tops of ears are above the top of the booster seat or vehicle seat back/vehicle headrest, child is too large for the booster seat.

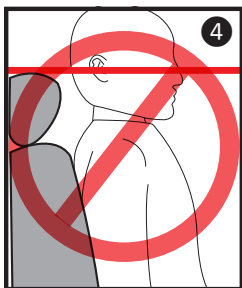
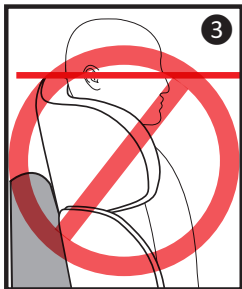

PARTS LIST

- A. Headrest
- B. Shoulder belt positioning guides
- C. Backrest
- D. Base
- E. Cup holder (when applicable)
- F. Headrest height adjustment handle
- G. Shoulder belt safety guide (not installed)

Pre-installed: Fabric seat covers.

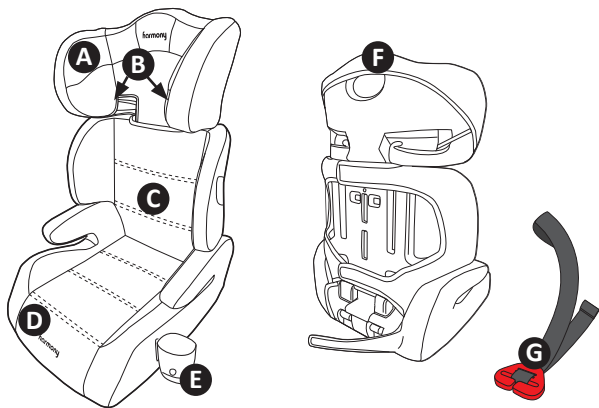

TO PURCHASE REPLACEMENT PARTS:
In Canada or the United States, please
contact us at www.harmonyjuvenile.com
or by calling 1-877-306-1001.



IF YOU HAVE ANY PROBLEMS, PLEASE DO NOT RETURN THIS PRODUCT TO THE PLACE OF PURCHASE. PLEASE CONTACT HARMONY CUSTOMER SERVICE AT 1-877-306-1001 OR AT WWW.HARMONYJUVENILE.COM

VEHICLE SEATING POSITIONS

WARNING!

FAILURE TO PROPERLY SECURE YOUR CHILD AND THE BOOSTER SEAT IN YOUR VEHICLE INCREASES THE RISK OF SERIOUS INJURY OR DEATH IN THE EVENT OF A SHARP TURN, SUDDEN STOP OR CRASH.

WARNING!

IMPROPER PLACEMENT OF THE BOOSTER SEAT INCREASES THE RISK OF SERIOUS INJURY OR DEATH. Some seating positions in your vehicle may **NOT** be safe for this booster seat. Some vehicles have **NO** seating positions which are compatible with this booster seat due to seating surface, seat belt type and/or airbag system. Read and follow these instructions, and your vehicle owner's manual carefully.

WARNING!

Children aged 13 and under **MUST** ride in the rear seats, away from front airbags. The only exception is if the airbags are turned off. When using a booster seat in a vehicle with active airbags, refer to the vehicle owner's manual for additional installation instructions and precautions. For rear seat installation, adjust the front seat forward enough to ensure the child's feet do not hit the backrest of the front seat.



WARNING!

Only use this booster seat in forward-facing vehicle seats. Side-facing or rear-facing seats in vans, station wagons or trucks **CANNOT** be used.

THE VEHICLE SEAT MUST FACE FORWARD. DO NOT use the booster seat with the following vehicle seats:

- Seats which face sides of vehicle.
- Seats which face rear of vehicle.
- Rear seats of small extended cab pickup trucks.



- The front of the booster seat **MUST NOT** hang over the edge of the vehicle seat by more than 5 cm (2 inches).

Refer to the vehicle owner's manual for child restraint installation instructions for your specific vehicle.

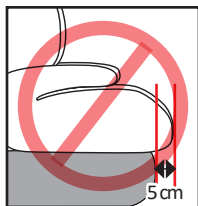

! DO NOT use this booster seat in a seating position where the vehicle seat belt or seat belt buckle is not easily accessible with the booster seat secured in place.

SAFE VEHICLE SEAT BELT SYSTEMS

WARNING!

SEAT BELTS DIFFER FROM VEHICLE TO VEHICLE AND FROM SEATING LOCATION TO SEATING LOCATION WITHIN THE SAME VEHICLE. NOT ALL VEHICLE SEAT BELTS CAN BE USED WITH THIS BOOSTER SEAT. You must determine if your vehicle's seat belts are compatible for use with this booster seat. If you are unsure, consult your vehicle owner's manual or call Harmony Juvenile Products.

! This booster seat is suitable for use in the listed vehicles fitted with 3-point with retractor safety-belts (lap-and-shoulder).

Review your vehicle owner's manual for vehicle seat belt use with booster seats.

UNSAFE VEHICLE SEAT BELT SYSTEMS

This booster seat can be installed properly using **MOST** vehicle 3-point lap-and-shoulder seat belts. However, some vehicle seat belts are not safe to use as their anchoring points for the lap belt may not allow for a secure installation. **NEVER** use any unsafe vehicle seat belt systems.

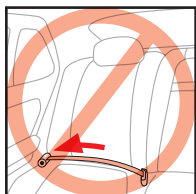

DO NOT USE ANY OF THE FOLLOWING VEHICLE SEAT BELT SYSTEMS WITH THIS BOOSTER SEAT:

! NEVER use a lap-only belt.

! NEVER use a seat belt that does not lock in the event of a sharp turn, sudden stop, or crash.

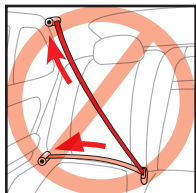

! NEVER use a cut, frayed or damaged vehicle seat belt.

! NEVER use motor driven automatic seat belts.

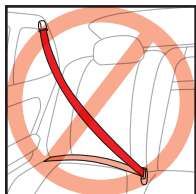

! NEVER use a vehicle seat belt system where the lap and shoulder belts have independent retractors.

! NEVER use a vehicle seat belt system with top or bottom anchorage points attached to the door in any way.

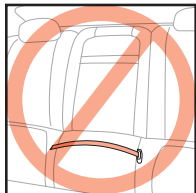

! NEVER use lap belts whose anchor points are forward of the seat crease.

! NEVER use a seat belt system whose anchor points allow the booster seat to slide from side to side when buckled in.

ASSEMBLING/DISASSEMBLING BACKREST

1. Insert 'U-Shape' plastic hooks on bottom of backrest into the corresponding bars on seat base ①. Apply a small amount of force to gently lock the hooks onto the base ②.

2. While holding fabric down at rear of seat base, slowly swing the backrest upwards, whereby locking the backrest into place ③. The hook-and-loop portion of the fabric at rear of seat should be **UNDER** the backrest ④.

3. Secure fabric ⑤.

4. To remove backrest, repeat previous steps in reverse order.

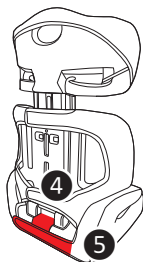
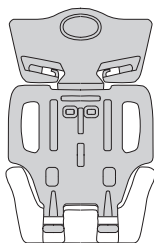
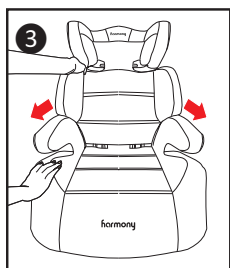
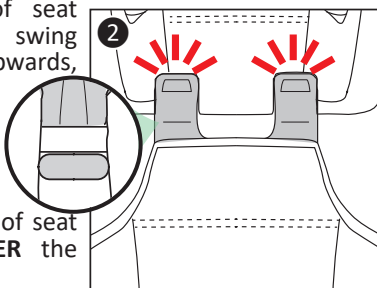
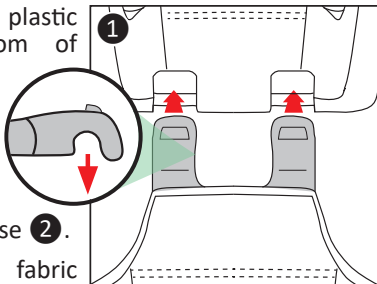

PREPARING BOOSTER SEAT FOR USE

WARNING!

INCORRECT USE OF THE VEHICLE'S 3-POINT LAP-AND-SHOULDER SEAT BELT SYSTEM IS THE MOST COMMON MISTAKE PEOPLE MAKE. IT IS VERY IMPORTANT TO READ, UNDERSTAND AND FOLLOW ALL INSTRUCTIONS AND WARNINGS. DO NOT MISTAKE COMFORT FOR SAFETY. THE VEHICLE'S 3-POINT LAP-AND-SHOULDER SEAT BELT MUST BE SNUGLY ADJUSTED AT ALL TIMES.

! ENSURE the vehicle shoulder belt's position is correct for your child's size. **VERIFY OFTEN.**

! **WARNING: DO NOT** use this booster seat if the midpoint of your child's head is above the top of the booster seat headrest at its maximum height.

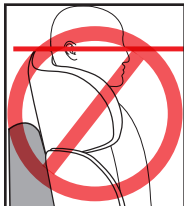

HEADREST HEIGHT ADJUSTMENT

Your booster seat has seven (7) height adjustments. Adjust the headrest to properly position the vehicle seat belt as the child grows.

Adjust headrest height so that the shoulder belt is **EVEN** or **JUST ABOVE** the top of the child's shoulders **1**.

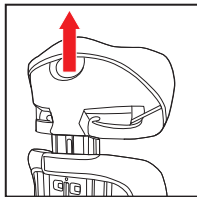

1. When adjusting the headrest height, have your child lean forward.

2. Grasp the headrest adjustment handle and pull upwards (or push downwards) until desired height is achieved.

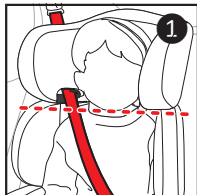

WARNING!

FAILURE TO PROPERLY SECURE YOUR CHILD IN THE BOOSTER SEAT INCREASES THE RISK OF SERIOUS INJURY OR DEATH IN THE EVENT OF A SHARP TURN, SUDDEN STOP OR CRASH. In a crash, the booster seat provides **NO** protection for your child unless the vehicle 3-point lap-and-shoulder belt is properly secured. Follow these instructions carefully to properly secure your child.

! DO NOT use this booster seat if it can't be properly leveled, stabilized, and installed as per this instruction manual. It is possible that your vehicle has no suitable seating position for this booster seat due to seating surface, seat belt type and/or airbag system. Read and follow these instructions, and your vehicle owner's manual carefully.

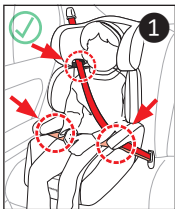

! WARNING: You **MUST** use the vehicle 3-point lap-and-shoulder belt when restraining the child in the booster seat **1**. UAS **CANNOT** be used.



! WARNING: Vehicle belts **MUST** be tight, adjusted to the child's body, and should not be twisted **1**.

! NEVER use a vehicle lap-only belt to secure child in booster seat **2**.



! NEVER USE A LOOSE SHOULDER BELT.

! NEVER position the shoulder belt under the child's arm **3** or place the shoulder belt behind the child's back **4**.

! Lap portion of lap-and-shoulder belt **MUST** be low and snug across the hips, with the pelvis firmly engaged, just touching the child's thighs. The lap portion **MUST NOT** be lying across the child's stomach as this can cause major injuries to the child in case of a sharp turn, sudden stop or crash.



! **DO NOT** allow the child to slouch, slide down in the seat, or create slack in the belt system **5**. If child will not keep vehicle belt properly positioned, **DO NOT** use this booster seat.

! **DO NOT** position vehicle belt over top of the armrests **6**.

! The vehicle seat headrest should not create a gap between vehicle seat and booster seat **7**. If so, remove the vehicle headrest.

! **DO NOT** use any load bearing contact points other than those described in the instructions and marked in the child restraint.

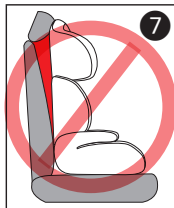

IF IN DOUBT ABOUT THESE POINTS OR ANY QUESTIONS RELATED TO INSTALLATION, PLEASE CONTACT HARMONY JUVENILE PRODUCTS.

WARNING!

DUE TO VARYING ANGLES OF VEHICLE SEAT BELT RETRACTORS, EXCESS SLACK IN THE VEHICLE BELT SYSTEM MIGHT NOT BE REMOVED AUTOMATICALLY. Once the lap and shoulder portions of the seat belt are properly positioned and the buckle is attached, FEED ANY REMAINING SLACK OF THE SEAT BELT MANUALLY BACK INTO THE RETRACTOR TO TIGHTEN THE WHOLE SYSTEM.

1. Place the booster seat flush against a forward-facing vehicle seat. The vehicle seat **MUST** be equipped with a 3-point lap-and-shoulder belt. Booster must be level, stable and not rock side-to-side (see “Vehicle seating positions”).
2. Place child in the booster seat with child’s back flat against the back of the booster seat.
3. Adjust headrest height so that the shoulder belt is **EVEN** or **JUST ABOVE** the top of the child’s shoulders **1**. See section “Headrest height adjustment”.
4. Thread shoulder belt portion of the 3-point lap-and-shoulder belt system through the shoulder belt guide **2** and ensure that shoulder belt lies across child’s shoulder and chest, and **NOT** across child’s face or neck.
5. Thread both sides of the lap belt under **BOTH** armrests. Thread the lower end of the shoulder belt under the armrest on the buckle side **3**. **ENSURE** that the belt is snug across the child’s hips. It is important to ensure that any lap strap is worn

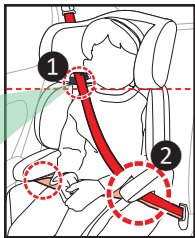

low down, so that the pelvis is firmly engaged, just touching their thighs and is NOT across their stomach.

6. Buckle the vehicle seat belt into place and ensure it is secure by gently pulling on it.

! BOTH SIDES OF THE LAP BELT MUST PASS UNDER BOTH ARMRESTS, AND THE LOWER END OF THE SHOULDER BELT MUST PASS UNDER THE ARMREST ON THE BUCKLE SIDE.

! Any straps holding the restraint to the vehicle should be tight, any straps restraining the child should be adjusted to the child's body, and all straps should not be twisted.

! NEVER USE A VEHICLE LAP-ONLY BELT WHEN USING THIS BOOSTER SEAT.

! WARNING: To avoid possible entanglement hazard, see "Entanglement with vehicle seat belt".

INSTALLATION - BOOSTER WITHOUT BACKREST

See "Assembling/disassembling backrest" for instructions for removing the backrest.

1. Place the booster seat flush against a forward-facing vehicle seat. The vehicle seat **MUST** be equipped with a 3-point lap-and-shoulder belt. Booster must be level, stable and not rock side-to-side (see "Vehicle seating positions").
2. Place child on the booster seat with child's back flat against the vehicle seat.
3. Thread both sides of the lap belt under BOTH armrests. Thread the lower end of the shoulder belt under the armrest on the buckle side **1**. ENSURE that the belt is snug across the child's hips. It is important

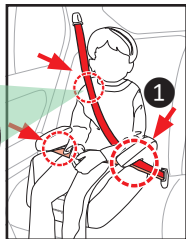
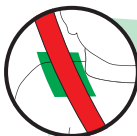

to ensure that any lap strap is worn low down, so that the pelvis is firmly engaged, just touching their thighs and is **NOT** across their stomach.

4. Buckle the vehicle seat belt into place and ensure it is secure by gently pulling on it.

! BOTH SIDES OF THE LAP BELT MUST PASS UNDER BOTH ARMRESTS, AND THE LOWER END OF THE SHOULDER BELT MUST PASS UNDER THE ARMREST ON THE BUCKLE SIDE.

! Any straps holding the restraint to the vehicle should be tight, any straps restraining the child should be adjusted to the child's body, and all straps should not be twisted.

! NEVER USE A VEHICLE LAP-ONLY BELT WHEN USING THIS BOOSTER SEAT.

! WARNING: To avoid possible entanglement hazard, see "Entanglement with vehicle seat belt".

! THE VEHICLE'S SHOULDER BELT MUST LIE ACROSS THE CHILD'S SHOULDER AND LAY ACROSS THE CHEST – NOT THE FACE OR NECK. If the belt does not lie properly across the child's shoulder and chest, the **RED** shoulder belt safety guide ("Parts list - G") **MUST** be used to ensure proper placement (see "Using shoulder belt safety guide").

INSTALLING/REMOVING SHOULDER BELT SAFETY GUIDE

! OPENING OF RED SAFETY GUIDE CLIP MUST FACE FORWARD.

TO INSTALL:

1. Insert loop end of strap around bar on rear of seat **1** on side **OPPOSITE** to the vehicle retractor.

2. Pass the red clip and strap through the loop end **2** and pull strap tight **3**.

It is recommended to store the unused shoulder belt safety guide along with any other parts from the booster seat for future use.

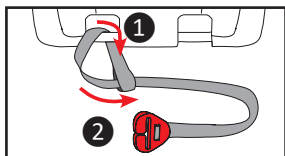

USING SHOULDER BELT SAFETY GUIDE

1. Slide the vehicle's shoulder belt into the **RED** clip ensuring it is flat. Position the belt safety guide just above the child's shoulder **1**. Adjust the belt safety guide by lengthening or shortening strap for a proper fit.

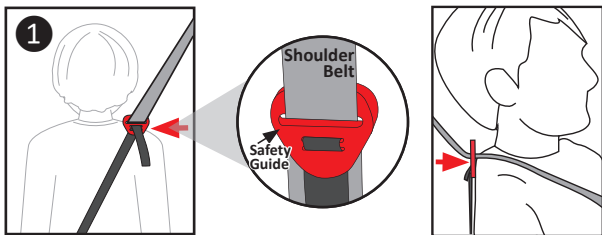

! THE VEHICLE'S SHOULDER BELT MUST LIE ACROSS THE CHILD'S SHOULDER.

ENTANGLEMENT WITH VEHICLE SEAT BELT

! WARNING: To avoid possible entanglement and choking with your vehicle's shoulder belts, Harmony Juvenile Products recommends that the following precautions are taken when installing your booster seat:

1. Pull the shoulder portion of the vehicle seat belt all the way out until the retractor locks.
2. **SLOWLY** let the seat belt retract until it is snug against your child.
3. **ENSURE** that the seat belts do not press on the child's flesh or push the child's body into an unnatural position.
4. Do the same for all unused vehicle seat belts.

! Teach your child that seat belts are not toys and should NEVER be played with, regardless of whether the car is in motion or not.

! ALWAYS be aware of what your children are doing in the back seat.

USING CUP HOLDER (WHEN APPLICABLE)

The cup holder can be found under the booster seat base. To remove for use, twist cup holder while pulling to release.

TO INSTALL:

1. Remove protective cap from the desired side by lifting release tab on protective cap and pulling cap off ①. Store protective cap for future use.
2. Slide cup holder into place over cup holder clip ② until locked in place.

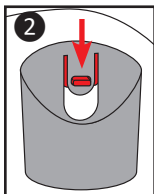
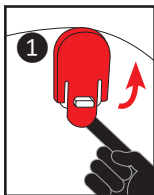

TO REMOVE:

1. Lift release tab on cup holder and pull cup holder off cup holder clip. Replace protective cap and store cup holder under seat base if desired.

AIRCRAFT INSTALLATION

This restraint is **NOT CERTIFIED** for aircraft use. Aircraft seats are not equipped with 3-point lap-and-shoulder belts which are required for use with this booster seat.

INSTRUCTION MANUAL STORAGE

We recommend that you store your instruction manual in the pocket provided on the side of the booster seat.

When using the seat as a backless booster, we recommend that you store your instruction manual under the fabric cover on the side of the booster seat.

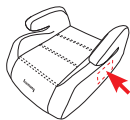
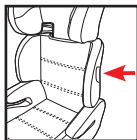

REMOVING/INSTALLING FABRIC SEAT COVER

TO REMOVE:

Headrest: Unhook the left and right ELASTIC loops from each shoulder belt guide **1**.

Backrest: Detach both the top and bottom hook-and-loop tabs located behind seat **2 3**.

Base: Detach hook-and-loop tab from back of seat **4**.

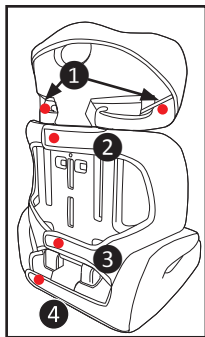

TO INSTALL:

To reinstall fabric covers, repeat previous steps in reverse order.

CARE AND MAINTENANCE

CLEANING YOUR SEAT COVER:

- **MACHINE WASH SEPARATELY** using cold water - delicate cycle.
- **DO NOT BLEACH.**
- **DRIP DRY** to prevent cover from shrinking.

CLEANING THE PLASTIC SHELL:

- **SPONGE CLEAN** using warm water and mild soap.
- **TOWEL DRY.**
- **DO NOT** use solvents, abrasive cleaners, or disassemble booster in any way, except as instructed.

WARRANTY

This booster seat was manufactured by Harmony® Juvenile Products (HJP). HJP warrants this product to the original retail purchaser as follows:

LIMITED 1-YEAR WARRANTY

This booster seat is warranted against defective materials and workmanship for **ONE (1) YEAR** from the

date of original purchase. *An original receipt is required to validate your warranty.* HJP will, at its option, provide replacement parts for this product or replace this product. HJP reserves the right to discontinue or change fabrics, parts, models or products, or to make substitutions.

To make a claim under this warranty, you must contact HJP Customer Service at **www.harmonyjuvenile.com**, or call 1-877-306-1001, or write to 2435 rue Guénette, Montreal, Quebec, Canada, H4R 2E9.

Proof of purchase is required and shipping charges are the responsibility of the consumer.

WARRANTY LIMITATIONS

This warranty does not include:

1. Damages which arise from negligence, misuse, or use not in accordance with this instruction manual.
2. Damage and wear arising from excessive stress.
3. Replacement of fabric as a result of natural wear or fading of the fabric as a result of exposure to the sun or UV radiation.

The use of non-Harmony branded covers, inserts, toys, accessories or tightening devices is not approved by HJP. Their use could cause this booster seat to fail federal safety standards or perform worse in a crash. Their use automatically voids the HJP warranty.

LIMITATIONS OF DAMAGES

The warranty and remedies as set forth above are exclusive and in lieu of all others, oral or written, expressed or implied. In no event will HJP or the retailer selling this product be liable to you for any damages, including incidental or consequential damages, or loss of use arising out of the use or inability to use this product.

PLEASE REGISTER THIS BOOSTER SEAT WITHIN 30 DAYS OF PURCHASE TO EXPEDITE WARRANTY CLAIMS AND TO VERIFY ORIGINAL DATE OF PURCHASE.

NOTES:

NOTES:

NOTES:

NOTES:

harmony®

DREAMTIME DELUXE SIÈGE D'AUTO D'APPOINT CONFORT À POSITIONNEMENT DE CEINTURE RÉGLABLE **MANUEL D'INSTRUCTIONS**



Ce siège d'appoint est conçu pour les enfants qui combent les exigences suivantes:

Masse: 18,1 à 50 kg (40 - 110 livres)

Hauteur: 86,4 à 144,8 cm (34 - 57 pouces)

LIRE CE MANUEL

Ne pas installer ou utiliser ce siège d'appoint avant d'avoir lu et compris les instructions contenues dans ce manuel et dans le manuel de votre véhicule.

**NE PAS UTILISER CE SIÈGE D'APPOINT
CORRECTEMENT AUGMENTE LES RISQUES DE
BLESSURES GRAVES OU DE MORT EN CAS DE VIRAGE
SERRÉ, D'ARRÊT BRUSQUE OU DE COLLISION.
CONSERVER CES INSTRUCTIONS POUR
UTILISATION FUTURE.**



**SI VOUS AVEZ DES PROBLÈMES, S'IL VOUS PLAÎT
NE PAS RETOURNER LE PRODUIT AU LIEU DE
L'ACHAT. VEUILLEZ CONTACTER LE SERVICE À
LA CLIENTÈLE DE HARMONY AU 1-877-306-1001
OU AU WWW.HARMONYJUVENILE.COM**

BIENVENUE À LA FAMILLE HARMONY!

Merci d'avoir choisi le **siège d'auto d'appoint confort à positionnement de ceinture réglable Dreamtime Deluxe de Harmony®** - un choix parmi les sièges d'appoint les plus sécuritaires et les plus confortables sur le marché.

Harmony tire fierté d'offrir à sa clientèle des produits dotés de caractéristiques novatrices. Ce siège d'appoint a été conçu pour qu'il soit sécuritaire, confortable et commode afin de vous offrir la tranquillité d'esprit tout en sachant que votre famille est bien protégée.

Quoiqu'il soit impossible de prédire si un siège d'appoint pourra prévenir les blessures ou la mort en cas de collision, de nombreux essais de sécurité ont démontré que le présent siège d'appoint, à condition d'être utilisé correctement, peut réduire les risques de blessure et la mort dans la plupart des accidents.

Veuillez prendre le temps nécessaire de bien lire et comprendre l'ensemble des instructions et des avertissements concernant ce siège d'appoint. La sécurité de votre enfant dépend de l'installation et l'utilisation correcte de ce siège d'appoint.

**SOUVENEZ-VOUS DE BOUCLER VOTRE
CEINTURE DE SÉCURITÉ ET DE CONDUIRE
PRUDEMMENT EN TOUT TEMPS!**

Harmony Juvenile Products

Site web: www.harmonyjuvenile.com

Adresse postale: **2435 rue Guénette
Montréal, Québec,
Canada H4R 2E9**

Téléphone: **1-877-306-1001**

TABLE DES MATIÈRES

Bienvenue à la famille Harmony!	1
Enregistrement.....	3
Si vous désirez de l'aide	4
Avertissements	4
Consignes générales	4
Consignes d'utilisation	7
Consignes pour éviter les blessures	8
Consignes du véhicule	9
Usages conformes aux normes.....	10
Consignes pour les coussins de sécurité gonflables..	11
Consignes pour éviter les dommages.....	11
Limites de masse et de hauteur	13
Liste des pièces.....	15
Positions d'assise du véhicule.....	16
Ceintures de sécurité sécuritaires	18
Ceintures de sécurité non-sécuritaires.....	18
Assembler/désassembler le dossier	19
Consignes à suivre avant l'utilisation de votre siège d'appoint.....	20
Ajuster la hauteur de l'appui-tête	21
Sécuriser l'enfant et le siège d'appoint dans le véhicule.	21
Installation siège d'appoint avec le dossier.....	23
Installation siège d'appoint sans le dossier.....	25
Installer/désinstaller le guide de sécurité de positionnement de la ceinture diagonale.....	26
Utiliser le guide de sécurité de positionnement de la ceinture diagonale	27
Enchevêtrement avec la ceinture du véhicule.....	27
Installation du porte-gobelet (lorsqu'applicable)	28
Installation à bord des aéronefs	28
Rangement du manuel d'instructions	28
Installer/retirer la housse du siège.....	29
Entretien.....	29
Garantie.....	29

ENREGISTREMENT

ENREGISTREZ VOTRE SIÈGE D'APPOINT DÈS AUJOURD'HUI! Il se peut qu'un système de retenue soit rappelé pour des raisons de sécurité. Vous devez enregistrer votre système de retenue afin d'être contacté en cas de rappel et pour être admissible à recevoir des pièces de remplacement pendant la validité de votre garantie.

Le numéro de modèle, le numéro de série et la date de fabrication se situent sur une étiquette en-dessous du siège d'appoint.

Visitez www.harmonyjuvenile.com/register pour enregistrer votre système de retenue en ligne, par courrier avec la carte d'enregistrement ou en envoyant votre nom, adresse, le numéro de modèle, la date de fabrication et la date d'achat du système de retenue à :

Harmony Juvenile Products
2435 rue Guénette
Montréal, Québec, H4R 2E9 Canada

ou téléphonez au : **1-877-306-1001**

ou en ligne au :
<http://www.harmonyjuvenile.com/register>

Pour obtenir des informations sur les rappels, pour toutes autres questions ou pour faire un changement d'adresse ou de coordonnées, veuillez joindre le service à la clientèle au 1-877-306-1001 ou visitez le site internet www.harmonyjuvenile.com.

S'IL VOUS PLAÎT, VEUILLEZ NE PAS ENVOYER VOTRE CARTE D'ENREGISTREMENT SI VOUS AVEZ DÉJÀ ENREGISTRÉ VOTRE SIÈGE D'APPOINT EN LIGNE.

SI VOUS DÉSIREZ DE L'AIDE

Remplir les informations ci-dessous pour les avoir sous la main dans le futur. Le numéro de modèle et la date de fabrication se situent sur une étiquette en-dessous du siège d'appoint.

Numéro de modèle : _____

Date de fabrication : _____

Date d'achat : _____

Nos préposés au service à la clientèle vous sont disponibles afin de répondre à toute question ou préoccupation concernant l'installation, l'utilisation, l'entretien et/ou les pièces de ce produit. Veuillez avoir le numéro de modèle et la date de fabrication de votre produit en main lors de votre appel.

AVERTISSEMENTS

CONSIGNES GÉNÉRALES

AVERTISSEMENT!

La sécurité de votre enfant et l'efficacité de ce siège d'appoint se fient aux critères suivants :

1. **Choisir un endroit approprié** dans le véhicule pour l'installation du siège d'appoint.
2. **Enfiler correctement la ceinture de sécurité du véhicule.**
3. **Sécuriser votre enfant et le siège d'appoint correctement dans le véhicule** à l'aide d'une ceinture de sécurité conçue pour retenir à la fois le siège d'appoint et l'enfant. De nombreuses ceintures de sécurité ne sont **PAS** conçues à ces fins et leur usage avec ce siège d'appoint n'est **PAS** sécuritaire. Veuillez lire les sections «Ceintures de sécurité sécuritaires / non-sécuritaires» attentivement. En cas de doute lors de l'installation de ce siège d'appoint, veuillez consulter le manuel de votre véhicule ou contacter le service à la clientèle de Harmony.



AVERTISSEMENT!

FAUTE DE LIRE ET SUIVRE ATTENTIVEMENT CES INSTRUCTIONS ET LES ÉTIQUETTES DE CE SIÈGE D'APPOINT AUGMENTE LES RISQUES DE BLESSURES GRAVES OU DE MORTALITÉ EN CAS DE VIRAGE SERRÉ, D'ARRÊT BRUSQUE OU DE COLLISION. L'installation et l'usage correct de ce siège d'appoint sont essentiels à la sécurité de votre enfant. Même si vous croyez être capable d'installer et d'utiliser ce siège d'appoint, il est **TRÈS IMPORTANT** de lire et de comprendre les présentes instructions ainsi que les instructions du manuel de votre véhicule.

Suivre chacune des étiquettes apposées sur ce siège d'appoint ainsi que les instructions contenues dans ce manuel. **NE PAS INSTALLER NI UTILISER CE SIÈGE D'APPOINT AVANT D'AVOIR LU ET COMPRIS LES INSTRUCTIONS DU PRÉSENT MANUEL AINSI QUE LES INSTRUCTIONS CONTENUES DANS LE MANUEL DE VOTRE VÉHICULE.**

AUCUN SIÈGE D'APPOINT NE PEUT GARANTIR UNE PROTECTION EN CAS DE COLLISION MAJEURE. Toutefois, un siège d'appoint installé correctement pourra améliorer de façon importante les chances de survie et pourra réduire le risque de blessures graves dans la plupart des collisions.

Suivez attentivement les instructions fournies dans ce manuel et dans le manuel de votre véhicule. Dans le cas de tout écart entre ceux-ci, les instructions du manuel de votre véhicule auront préséance en ce qui concerne les ceintures de sécurité et/ou les coussins de sécurité gonflables.

! CE SIÈGE D'APPOINT DOIT TOUJOURS FAIRE FACE À L'AVANT.

! NE PAS UTILISER CE SIÈGE D'APPOINT avant qu'il soit assemblé correctement.

! NE PAS permettre aux enfants de jouer avec ce siège d'appoint.

- ! **NE JAMAIS** laisser d'enfants seuls dans un véhicule, quelle que soit la raison.
- ! Il est recommandé que les enfants ne soient pas laissés sans surveillance dans un système de retenue pour enfants.
- ! Donner l'exemple en portant votre propre ceinture de sécurité **EN TOUT TEMPS**. Insistez à ce que le véhicule ne démarre pas avant que toutes les ceintures des passagers soient bouclées. **NE FAITES AUCUNE EXCEPTION**.
- ! Harmony Juvenile Products déconseille l'emprunt ou la donation des sièges d'appoint. **NE PAS UTILISER UN SIÈGE D'APPOINT DE SECONDE MAIN** ou un siège d'appoint dont vous ne connaissez pas les antécédents.
- ! Afin de prévenir toute blessure causée par la détérioration, les dommages non apparents, etc., cesser l'utilisation de ce siège d'appoint si la fabrication date depuis plus de **SIX (6) ANS**. La date d'expiration de ce siège d'appoint est indiquée en-dessous de la base du siège. **CESSER L'UTILISATION ET DISPOSER DU SIÈGE D'APPOINT** dès la date indiquée. S'assurer que le produit est disposé de façon à ce qu'il ne soit pas réutilisable (p. ex. dans un sac de poubelles opaque, ne pas vendre à un magasin d'occasion ou lors d'une vente-débaras, etc.).
- ! Ranger le siège d'appoint dans un endroit sécuritaire quand il n'est pas en usage. **NE PLACER AUCUN** objet lourd sur le siège d'appoint durant son entreposage.
- ! **NE PAS** enlever les autocollants ou les étiquettes d'avertissement, car ils contiennent des renseignements importants.

AVERTISSEMENT!

! ASSUREZ-VOUS DE **TOUJOURS** AIDER L'ENFANT À S'INSTALLER ET À SORTIR DU SIÈGE D'APPOINT.

! AFIN D'ÉVITER LE RENVERSEMENT DU SIÈGE, **NE JAMAIS** PERMETTRE À L'ENFANT DE S'APPUYER SUR LES ACCOUDOIRS LORSQU'IL S'INSTALLE OU SORT DU SIÈGE.



! **S'ASSURER** QUE LE SIÈGE D'APPOINT EST À NIVEAU, STABLE ET NE BERCE PAS. SI LE SIÈGE D'APPOINT N'EST PAS STABLE, ESSAYEZ UN AUTRE EMPLACEMENT. SUR LES VÉHICULES ÉQUIPÉS DE SIÈGES LARGES ET PLATS, UNE SERVIETTE ROULÉE PEUT ÊTRE PLACÉE SUR LE CÔTÉ EXTÉRIEUR (PORTE) POUR STABILISER LE SIÈGE D'APPOINT.

! **NE RIEN AJOUTER EN ARRIÈRE OU SOUS LE SIÈGE D'APPOINT.**

Harmony Juvenile Products recommande de garder votre enfant dans un siège d'auto avec harnais faisant face à l'avant jusqu'à ce qu'il atteigne la masse ou la hauteur maximale indiquée par le fabricant. Lorsque votre enfant dépasse la masse ou la hauteur maximale indiqués, vous devez remplacer ce siège avec un siège d'appoint toujours dans un siège arrière du véhicule.

Transports Canada recommande que tout enfant âgé de 13 ans et moins doit être assis sur un siège arrière du véhicule et bien à l'écart des coussins de sécurité gonflables avant activés.

Selon les statistiques d'accidents routiers, **TOUT ENFANT EST MIEUX PROTÉGÉ QUAND IL EST RETENU DANS UN SIÈGE ARRIÈRE PLUTÔT QU'UN SIÈGE AVANT. LA POSITION LA PLUS SÛRE ÉTANT LE CENTRE EN CAS D'UNE ÉVENTUELLE COLLISION LATÉRALE.**

Veillez bien étudier la section «Positions d'assise du véhicule».

Les services d'incendies et policiers locaux offrent régulièrement des ateliers d'inspection de sécurité afin de vérifier si les sièges d'appoint sont installés correctement. Veuillez communiquer avec les services d'urgences près de chez vous pour vous renseigner davantage.

! NE PAS utiliser de points de contact porteurs autres que ceux décrits dans les instructions et marqués sur le système de retenue.

! NE PAS permettre à quiconque d'installer ou d'utiliser ce siège d'appoint sans s'assurer qu'ils ont bien pris connaissance des consignes contenues dans ce manuel d'instructions et sur les étiquettes.

! NE PAS DONNER CE SIÈGE D'APPOINT à une autre personne sans aussi lui donner ce manuel d'instructions. Des manuels d'instructions supplémentaires peuvent être téléchargés directement à partir du site web www.harmonyjuvenile.com.

! Afin d'assurer l'utilisation correcte de ce siège d'appoint, conserver et entreposer ce manuel d'instructions et s'y référer au besoin.

! NE JAMAIS LAISSER UN SIÈGE D'APPOINT NON SÉCURISÉ DANS VOTRE VÉHICULE. Un siège d'appoint non sécurisé peut blesser les passagers lors d'un virage serré, un arrêt brusque ou une collision. Il est conseillé de le retirer du véhicule sinon d'assurer qu'il est bien sécurisé à l'aide du dispositif «SAU» (s'il y a lieu) sinon la ceinture à 3-points du véhicule même s'il n'est pas en utilisation.

CONSIGNES POUR ÉVITER LES BLESSURES

! DES BLESSURES PEUVENT SURVENIR MÊME EN ABSENCE DE COLLISION si le siège d'appoint n'est pas correctement installé ou si votre enfant n'y est pas retenu correctement.

! Les éléments rigides et les pièces en matière plastique d'un système de retenue pour enfants doivent être situés et installés de telle manière qu'ils ne puissent pas, dans les

conditions normales d'utilisation du véhicule, se coincer sous un siège mobile ou dans la porte du véhicule.

- ! **NE PAS** laisser déverrouillés les sièges rabattables du véhicule. En cas de virage serré, d'arrêt brusque ou de collision, un dossier de siège déverrouillé pourrait empêcher le siège d'appoint de protéger votre enfant comme il se doit.
- ! L'appui-tête du siège avant du véhicule auquel l'enfant fait face lorsqu'il est dans le siège d'appoint doit être dans sa position la plus basse. **S'ASSURER** que le dossier du siège du véhicule faisant face à l'enfant est complètement rembourré et qu'il ne contient aucun objet dur ou potentiellement dangereux.
- ! Il est recommandé de bien fixer tout bagage ou tout autre objet qui pourraient causer des blessures en cas de collision. En cas de virage serré, d'arrêt brusque ou de collision, les objets mobiles continueront de bouger, ce qui pourrait causer de graves blessures.
- ! Ne pas utiliser le système de retenue pour enfants sans la housse. Il doit **TOUJOURS** être utilisé avec la housse fournie par le fabricant.
- ! La housse du siège ne doit pas être remplacé par une autre housse que celle recommandée par le fabricant.
- ! **CERTAINES PIÈCES DU SIÈGE D'APPOINT POURRAIENT DEVENIR ASSEZ CHAUDES POUR BRÛLER L'ENFANT SI ELLES SONT LAISSÉES AU SOLEIL.** Tout contact avec ces pièces pourrait blesser votre enfant. S'assurer **EN TOUT TEMPS** de toucher la surface de toutes pièces métalliques ou plastiques avant de placer votre enfant dans le siège d'appoint. Recouvrir le siège d'appoint avec une serviette ou une couverture si le véhicule est stationné au soleil. **TENIR LOIN DE LA LUMIÈRE DU SOLEIL, AUTREMENT LE SIÈGE RISQUERAIT D'ÊTRE TROP CHAUD POUR LA PEAU DE L'ENFANT.**

CONSIGNES DU VÉHICULE

- ! Utiliser **UNIQUEMENT** la ceinture à 3-points du véhicule pour sécuriser l'enfant dans le siège d'appoint. **NE PAS** utiliser ce siège d'appoint avec des ceintures

à 2-points du véhicule (ceinture sous-abdominale seule ou ceinture diagonale seule). Votre enfant serait sérieusement blessé en cas de collision.

! NE PAS sécuriser ce siège d'appoint avec toute ceinture de véhicule identifiée à la section du manuel «Ceintures de sécurité non-sécuritaires».

! NE PAS utiliser ce siège d'appoint s'il n'est pas installé correctement. Il est possible que ce siège d'appoint ne convienne à aucune position d'assise offerte par votre véhicule soit en raison du type de ceinture de sécurité, du système de coussins de sécurité gonflables ou l'absence d'emplacement d'ancrage des crochets. Veuillez lire les instructions contenues dans ce manuel ainsi de celles du manuel de votre véhicule et les suivre attentivement.

USAGES CONFORMES AUX NORMES

Ce siège d'appoint est conforme aux *Normes de sécurité des véhicules automobiles du Canada (NSVAC) 213.2* et **EST CERTIFIÉ** pour usage **UNIQUEMENT** à bord de véhicule des catégories suivantes: les véhicules de tourisme à usages multiples, les voitures de tourisme et les camions. Harmony Juvenile Products a aussi confirmé la conformité par des essais indépendants effectués en laboratoire.

Ce siège d'appoint n'est **PAS CERTIFIÉ** pour usage à bord d'aéronefs.

! Ce siège d'appoint convient à l'utilisation dans les véhicules enregistrés dotés de ceintures de sécurité à 3-points à enrouleur automatique (ceinture sous-abdominale et diagonale).

NE PAS utiliser ce siège d'appoint à la maison, à bord d'un bateau, à bord d'un autobus, sur une motocyclette, à bord d'une caravane automobile ou à bord de tout autre véhicule équipé de sièges ne faisant pas face à l'avant ou dont les ceintures de sécurité sont absentes ou non conformes aux exigences de siège d'appoint.

Ce siège d'appoint **N'EST PAS** compatible avec le Système d'Ancrage Universel (ou «**SAU**») conçu pour les dispositifs de retenue pour enfants.

CONSIGNES POUR LES COUSSINS DE SÉCURITÉ GONFLABLES

! NE JAMAIS PLACER CE SIÈGE D'APPOINT DANS UNE PLACE ASSISE PROTÉGÉE PAR UN COUSSIN DE SÉCURITÉ GONFLABLE AVANT ACTIVÉ. Le déploiement d'un coussin de sécurité gonflable pourrait entraîner des blessures graves ou la mort. Consultez le manuel de votre véhicule pour les renseignements concernant les coussins de sécurité gonflables et l'installation de système de retenue.

Ce siège d'appoint peut être installé sur un siège arrière équipé de coussin de sécurité gonflable latéral seulement si ces coussins de sécurité gonflables :

- Sont intégrés au pavillon;
- Sont à déploiement de type «rideaux»;
- **NE FERONT** ni obstacle, ni le heurteront, ni causeront aucun repositionnement du siège d'appoint, lors du déploiement.

! TOUJOURS désactiver le coussin de sécurité gonflable lorsque le siège d'appoint doit être installé sur un siège avant. Faute de désactiver le système de coussins gonflables peut causer de blessures graves ou entraîner la mort. Suivre les instructions contenues dans le manuel du véhicule pour désactiver le système de coussins gonflables avant.

Veuillez consulter le manuel de votre véhicule pour connaître le type de système de coussins de sécurité gonflables et les consignes pour leur usage sécuritaire avec des systèmes de retenue pour enfants.

CONSIGNES POUR ÉVITER LES DOMMAGES

! Il sera recommandé de remplacer le dispositif lorsqu'il a été soumis à des efforts violents dans un accident.

- ! **N'UTILISER AUCUN SIÈGE D'APPOINT AYANT ÉTÉ EN USAGE LORS DE TOUT ACCIDENT, PEU IMPORTE LA SORTE.** Les accidents peuvent causer des dommages non apparents au siège d'appoint.
- ! **NE PAS** utiliser ce siège d'appoint s'il est endommagé en quelque façon que ce soit, ou s'il lui manque des pièces.
- ! **NE JAMAIS** utiliser une ceinture de sécurité d'un véhicule si elle est coupée, effilée ou endommagée.
- ! **NE PAS** endommager ni modifier le siège d'appoint pour enfant, quelle que soit la raison. Toute modification ou tout élément ajouté non autorisés au dispositif sans l'approbation de l'autorité d'homologation de type peut causer des blessures graves ou même la mort en cas de virage serré, d'arrêt brusque ou de collision.
- ! **NE PAS** surélever le siège d'appoint du siège du véhicule à l'aide de quoi que ce soit. Toute modification non vérifiée, telle que l'ajout de garnissage, pourrait avoir un impact sur la sécurité du siège d'appoint et pourrait entraîner des blessures graves ou la mort en cas de collision.
- ! **À MOINS D'ÊTRE INDIQUÉ DANS LE PRÉSENT MANUEL, NE PORTER AUCUNE MODIFICATION AU SIÈGE D'APPOINT, NI NE LE DÉSAMBLER, OU SINON CHANGER LE FONCTIONNEMENT NORMAL DES CEINTURES DE SÉCURITÉ DU VÉHICULE.** Ceci comprend l'utilisation d'accessoire ou de pièces fournis par tout autre fabricant puisque l'usage d'accessoires non vérifiés peut avoir un impact sur la sécurité du siège d'appoint.

LIMITES DE MASSE ET DE HAUTEUR

Harmony Juvenile Products conseille de **TOUJOURS** bien s'informer des lois en vigueur auprès des autorités locales. Les lois régissant les exigences d'âge, de masse et de hauteur pour l'utilisation de siège d'appoint varient d'une province à l'autre.

Harmony Juvenile Products conseille que votre enfant reste dans un siège d'appoint à haut dossier aussi longtemps que possible par les exigences de masse et la hauteur de la système de retenue pour enfants.

AVERTISSEMENT!

NE PAS UTILISER CE SIÈGE D'APPOINT SI VOTRE ENFANT NE SATISFAIT PAS À CHACUNE DES EXIGENCES SUIVANTES.

L'utilisation de ce siège d'appoint **REQUIERT** que votre enfant comble **TOUTES** les exigences suivantes :

- **Masse :**
Entre 18,1 - 50 kg
(40 - 110 livres).
- **Hauteur :**
Entre 86,4 - 144,8 cm
(34 - 57 pouces).
- **Âge:** au moins quatre ans.

- La ceinture diagonale **DOIT** passer **AU MILIEU** de l'épaule et du torse de l'enfant **1**, et la ceinture sous-abdominale **DOIT** être positionnée contre la partie inférieure des hanches de l'enfant **2**.

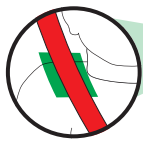
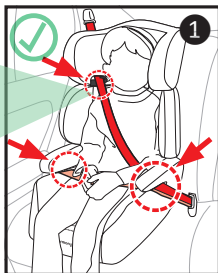

Les oreilles de l'enfant **NE DOIVENT PAS DÉPASSER** le haut du siège d'appoint (avec dossier) ③ ou le haut du dossier du siège/ de l'appui-tête du véhicule (sans dossier) ④. Si le haut de ses oreilles dépasse le haut de l'appui-tête du siège d'appoint ou dossier/l'appui-tête du siège du véhicule, l'enfant est trop grand pour ce siège d'appoint.

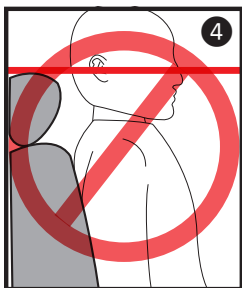
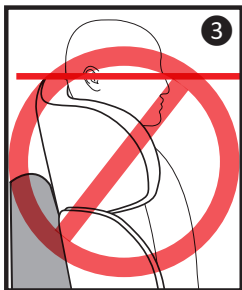

LISTE DES PIÈCES

- A. Appui-tête
- B. Guides de positionnement de la ceinture diagonale
- C. Dossier
- D. Base
- E. Porte-gobelet (si applicable)
- F. Poignée de réglage de la hauteur de l'appui-tête
- G. Guide de sécurité de positionnement de la ceinture diagonale (non-installé)

Sont préinstallés : les housses en tissu.

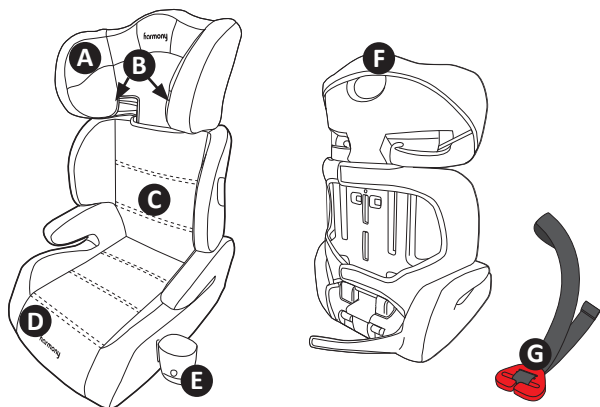

POUR TOUT ACHAT DE PIÈCES DE REMPLACEMENT :
Au Canada et aux États-Unis,
veuillez nous joindre via www.harmonyjuvenile.com
ou en appelant 1-877-306-1001.



SI VOUS AVEZ DES PROBLÈMES, S'IL VOUS PLAÎT NE PAS RETOURNER LE PRODUIT AU LIEU DE L'ACHAT. VEUILLEZ CONTACTER LE SERVICE À LA CLIENTÈLE DE HARMONY AU 1-877-306-1001 OU AU WWW.HARMONYJUVENILE.COM

POSITIONS D'ASSISE DU VÉHICULE

AVERTISSEMENT!

FAUTE DE SÉCURISER CORRECTEMENT L'ENFANT ET LE SIÈGE D'APPOINT DANS LE VÉHICULE AUGMENTE LE RISQUE DE BLESSURES GRAVES OU DE MORT EN CAS DE VIRAGE SERRÉ, D'ARRÊT BRUSQUE OU DE COLLISION.

AVERTISSEMENT!

NE PAS CHOISIR UN EMPLACEMENT APPROPRIÉ POUR CE SIÈGE D'APPOINT AUGMENTE LES RISQUES DE BLESSURES GRAVES OU DE MORT. Certaines positions d'assise de votre véhicule pourraient **NE PAS** être sécuritaires aux fins d'installation du siège d'appoint. Certains véhicules n'offrent **AUCUNE** position d'assise compatible avec ce siège d'appoint soit en raison de la surface du siège, le type de ceinture de sécurité et/ou du système de coussins gonflables. Veuillez lire les instructions contenues dans ce manuel et le manuel de votre véhicule et les suivre attentivement.

AVERTISSEMENT!

Tout enfant âgé de 13 ans et moins **DOIT** être assis sur un siège arrière du véhicule bien à l'écart du système de coussin de sécurité gonflable avant. Exception seulement lorsque les coussins de sécurité gonflables sont désactivés. Veuillez consulter le manuel du véhicule pour les consignes et instructions supplémentaires lors de tout usage d'un siège d'appoint dans un véhicule doté de coussins de sécurité gonflables activés. Pour l'installation sur le siège arrière, faire glisser le siège avant suffisamment vers l'avant afin que les pieds de l'enfant ne soient pas en contact avec le dossier du siège avant.



AVERTISSEMENT!

Utiliser ce siège d'appoint seulement dans les sièges du véhicule faisant face à l'avant. **NE PAS** l'utiliser sur des sièges faisant face au côté ou face à l'arrière tel que dans les fourgonnettes, les voitures familiales et les camions.

LE SIÈGE DU VÉHICULE DOIT FAIRE FACE À L'AVANT. NE PAS utiliser le siège d'appoint dans les sièges de véhicule suivants :

- Sièges faisant face aux côtés du véhicule.
- Sièges faisant face à l'arrière du véhicule.
- Sièges arrière de toute petite camionnette à cabine allongée.



- Le devant du siège d'appoint **NE DOIT PAS** dépasser le bord du siège du véhicule par plus de 5 cm (2 pouces).

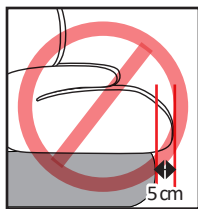

Consulter le manuel du véhicule afin de repérer les instructions précises pour l'installation d'un système de retenue pour enfant dans votre véhicule.

! NE PAS utiliser de siège d'appoint dans une position d'assise qui ne permet pas l'accès facile à la ceinture de sécurité du véhicule ou à la boucle de la ceinture de sécurité du véhicule lorsque le siège d'appoint est en place.

CEINTURES DE SÉCURITÉ SÉCURITAIRES

AVERTISSEMENT!

LE TYPE DE CEINTURE DE SÉCURITÉ VARIE D'UN VÉHICULE À L'AUTRE AINSI QUE D'UNE POSITION D'ASSISE À L'AUTRE DANS UN MÊME VÉHICULE. CE SIÈGE D'APPOINT N'EST PAS COMPATIBLE AVEC TOUS LES TYPES DE CEINTURES DE SÉCURITÉ. Vous devez déterminer si les ceintures de sécurité de votre véhicule sont compatibles pour utilisation avec ce siège d'appoint. En cas de doute, consultez le manuel du véhicule ou contactez Harmony Juvenile Products.

! Ce siège d'appoint convient à l'utilisation dans les véhicules enregistrés dotés de ceintures de sécurité à 3-points à enrouleur automatique (ceinture sous-abdominale et diagonale).

Consulter le manuel du véhicule pour toute consigne d'utilisation des ceintures de sécurité avec les systèmes de retenue pour enfant.

CEINTURES DE SÉCURITÉ NON-SÉCURITAIRES

Ce siège d'appoint peut être correctement installé à l'aide de la **MAJORITÉ** des ceintures à 3-points de véhicule. Toutefois, selon l'emplacement de leurs points d'ancrage, pour la ceinture sous-abdominale, l'utilisation de certaines ceintures de sécurité de véhicule pourrait s'avérer non-sécuritaire. **NE JAMAIS** utiliser une ceinture de sécurité de véhicule jugée non-sécuritaire.

N'UTILISER AUCUN DES SYSTÈMES DE CEINTURES DE VÉHICULE SUIVANTS POUR SÉCURISER CE SIÈGE D'APPOINT :

! **NE JAMAIS** utiliser une ceinture sous-abdominale simple.

! **NE JAMAIS** utiliser une ceinture de véhicule qui ne se verrouille pas en

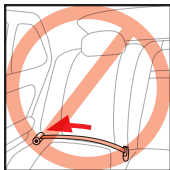

cas de virage serré, d'arrêt brusque ou de collision.

! **NE JAMAIS** utiliser une ceinture de sécurité d'un véhicule si elle est coupée, effilée ou endommagée.

! **NE JAMAIS** utiliser une ceinture de véhicule automatique et motorisée.

! **NE JAMAIS** utiliser un système de ceinture de véhicule dont la ceinture sous-abdominale et la ceinture diagonale sont dotées d'enrouleurs individuels.

! **NE JAMAIS** utiliser un système de ceinture de véhicule dont les points d'ancrage du haut ou du bas sont attachés à la porte, quelle que soit la façon.

! **NE JAMAIS** utiliser une ceinture sous-abdominale dont l'emplacement des points d'ancrage est situé en avant du pli du siège.

! **NE JAMAIS** utiliser un système de ceinture de sécurité dont les points d'ancrage permettent au siège d'appoint de glisser d'un côté à l'autre lorsqu'il est bouclé.

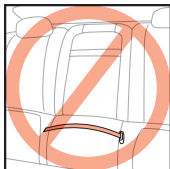
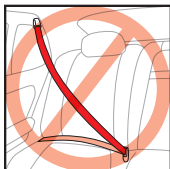
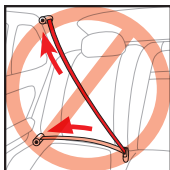

ASSEMBLER/DÉSASSEMBLER LE DOSSIER

1. Insérer les crochets en plastique en «U» situés au bas du dossier dans les barres correspondantes de la base du siège **1**. Appliquez une peu de force pour verrouiller doucement les crochets sur la base **2**.

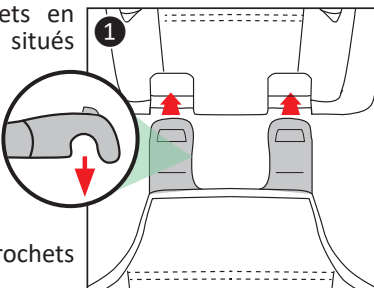

2. Tout en maintenant la housse vers le bas à l'arrière

de la base du siège, balancer doucement le dossier vers le haut, ce qui verrouillera le dossier en place

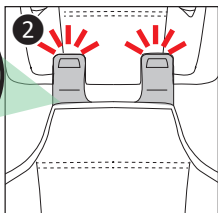
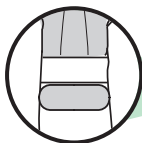

3. Les boucles et attaches de la housse à l'arrière du siège devraient être **EN-DESSOUS** du dossier 4.

3. Sécuriser la housse 5.

4. Pour retirer le dossier, suivre les mêmes directives, mais en ordre inverse.

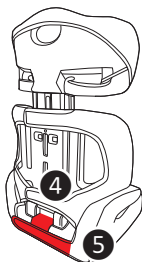
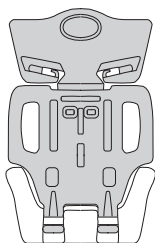
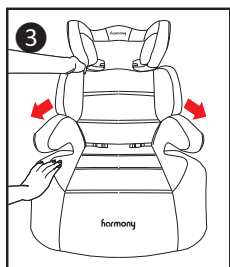

CONSIGNES À SUIVRE AVANT L'UTILISATION DE VOTRE SIÈGE D'APPOINT

AVERTISSEMENT!

L'ERREUR LA PLUS FRÉQUEMMENT COMMISE PAR LES CONSOMMATEURS EST L'UTILISATION INCORRECTE DE LA CEINTURE DE SÉCURITÉ 3-POINTS DU VÉHICULE. IL EST TRÈS IMPORTANT DE BIEN LIRE, BIEN COMPRENDRE ET BIEN SUIVRE TOUS LES AVERTISSEMENTS ET CONSIGNES. NE PAS CONFONDRE LE CONFORT ET LA SÉCURITÉ. LA CEINTURE DE SÉCURITÉ 3-POINTS DU VÉHICULE DOIT ÊTRE BIEN AJUSTÉE EN TOUT TEMPS.

! S'ASSURER que le positionnement de la ceinture diagonale est approprié pour la hauteur de votre enfant. **EN FAIRE LA VÉRIFICATION RÉGULIÈREMENT.**

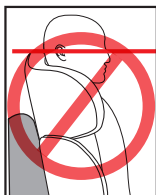

! AVERTISSEMENT : NE PAS utiliser ce siège d'appoint si le point milieu de la tête de l'enfant dépasse le haut de l'appui-tête du siège d'appoint lorsque l'appui-tête est à sa hauteur maximale.

AJUSTER LA HAUTEUR DE L'APPUI-TÊTE

Votre siège d'appoint dispose de sept (7) ajustements de hauteur possible. Ajuster l'appui-tête pour positionner correctement la ceinture de sécurité du véhicule à mesure que l'enfant grandit.

Ajuster la hauteur de l'appui-tête pour que la ceinture diagonale soit **ÉGAL** ou **JUSTE AU-DESSUS** le haut des épaules de l'enfant **1**.

1. Lors de tout ajustement de l'appui-tête, assurez-vous que votre enfant est penché vers l'avant.
2. Saisir la poignée de réglage de l'appui-tête et tirer vers le haut (ou pousser vers le bas) jusqu'à la position désirée.

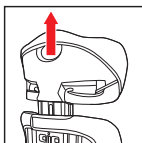

SÉCURISER L'ENFANT ET LE SIÈGE D'APPOINT DANS LE VÉHICULE

AVERTISSEMENT!

FAUTE DE SÉCURISER L'ENFANT CORRECTEMENT DANS LE SIÈGE D'APPOINT AUGMENTE LES RISQUES DE BLESSURES GRAVES OU DE MORT EN CAS DE VIRAGE SERRÉ, D'ARRÊT BRUSQUE OU DE COLLISION. Lors d'une collision, le siège d'appoint n'offre **AUCUNE** protection à votre enfant à moins que la ceinture à 3-points soit correctement sécurisée. Suivre ces instructions attentivement afin de sécuriser votre enfant correctement.

! NE PAS utiliser ce siège d'appoint s'il ne peut pas être correctement équilibré, stabilisé et installé selon les instructions de ce manuel. Il est possible que ce siège d'appoint ne convienne à aucune position d'assise offerte par votre véhicule soit en raison de la surface du siège, du type de ceinture de sécurité, ou du système de coussins de sécurité gonflables. Veuillez lire les instructions contenues dans ce manuel ainsi de celles du manuel de votre véhicule et les suivre attentivement.

! AVERTISSEMENT: Vous **DEVEZ** utiliser la ceinture à 3-points du véhicule pour sécuriser votre enfant dans le siège d'appoint **1**. **NE PAS UTILISER** le dispositif «SAU».

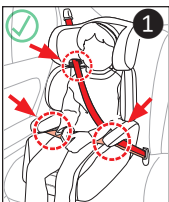

! AVERTISSEMENT: Les ceintures de sécurité du véhicule **DOIVENT** être tendues, ajustées au corps de l'enfant et ne devraient pas être tordues **1**.

! NE JAMAIS utiliser une ceinture sous-abdominale seule pour sécuriser un enfant dans le siège d'appoint **2**.



! NE JAMAIS UTILISER UNE CEINTURE DIAGONALE MAL SERRÉE.

! NE JAMAIS positionner la ceinture diagonale sous le bras de l'enfant **3** ou mettre la ceinture diagonale derrière le dos de l'enfant **4**.



! La ceinture sous-abdominale de la ceinture à 3-points DOIT être bien ajustée contre le bas des hanches de l'enfant, pour bien maintenir le bassin, et touchant à peine les cuisses. La ceinture sous-abdominale ne DOIT PAS être positionnée contre l'estomac puisque cela pourrait entraîner de graves blessures à l'enfant lors de virage serré, d'arrêt brusque ou de collision.



! NE PERMETTEZ PAS à l'enfant de s'affaisser dans le siège, de se laisser glisser vers le bas du siège ou de

permettre au système de ceintures de se desserrer ⑤. Si l'enfant ne peut pas maintenir correctement le positionnement de la ceinture de sécurité du véhicule, **NE PAS** utiliser ce siège d'appoint.



! **NE PAS** positionner la ceinture du véhicule par-dessus les accoudoirs ⑥.



! L'appui-tête du véhicule ne devrait pas causer d'écart entre le siège du véhicule et le siège d'appoint ⑦. Si c'est le cas, retirer l'appui-tête du véhicule.



! **NE PAS** utiliser de points de contact porteurs autres que ceux décrits dans les instructions et marqués sur le système de retenue pour enfants.

EN CAS DE DOUTE AU SUJET DE CES POINTS OU POUR TOUTE AUTRE QUESTION CONCERNANT L'INSTALLATION, PRIÈRE DE COMMUNIQUER AVEC HARMONY JUVENILE PRODUCTS.

INSTALLATION - SIÈGE D'APPOINT AVEC LE DOSSIER

AVERTISSEMENT!

À CAUSE DE PLUSIEURS DIFFÉRENTS ANGLES DES ENROULEURS DE CEINTURE DE SÉCURITÉ DU VÉHICULE, L'EXCÈS DE CEINTURE SUR LE SYSTÈME DE CEINTURE DU VÉHICULE N'EST PAS TOUJOURS RETIRÉ AUTOMATIQUEMENT. Une fois que la ceinture sous-abdominale et la ceinture diagonale sont correctement positionnées et que la boucle est attachée, **REMETTRE L'EXCÈS DE CEINTURE MANUELLEMENT DANS LE RÉTRACTEUR POUR RESSERRER L'ENSEMBLE DU SYSTÈME.**

1. Placer le siège d'appoint fermement contre le dos d'un siège de véhicule faisant face à l'avant. Le siège du véhicule **DOIT** être équipé d'une ceinture de sécurité à 3-points du véhicule. Le siège d'appoint doit être à niveau, bien stabilisé, et ne doit pas basculer d'un côté ou de l'autre (voir «Positions d'assise du véhicule»).
2. Asseoir l'enfant dans le siège d'appoint avec son dos plat contre le dos du siège d'appoint.
3. Ajuster la hauteur de l'appui-tête pour que la ceinture diagonale soit **ÉGAL** ou **JUSTE AU-DESSUS** le haut des épaules de l'enfant **1**. Voir la section «Ajuster la hauteur de l'appui-tête».
4. Enfiler la ceinture diagonale de la ceinture trois points dans le guide de positionnement de l'appui-tête **2** et s'assurer que la ceinture diagonale soit positionnée contre la poitrine et les épaules de l'enfant, et **NON** contre son visage ou son cou.

5. **Enfiler les deux côtés de la ceinture sous-abdominale sous LES DEUX accoudoirs. Enfiler l'extrémité inférieure de la ceinture diagonale**

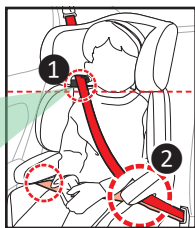

6. **Enfiler l'extrémité inférieure de la ceinture diagonale sous l'accoudoir du côté de la boucle **3**. S'ASSURER que la ceinture est bien ajustée sur les hanches de l'enfant. Il est important que la ceinture sous-abdominale soit basse, pour bien maintenir le bassin, touchant à peine les cuisses, SANS être positionnée contre son estomac.**
6. Boucler la ceinture du véhicule. S'assurer que la ceinture est bien bouclée en tirant doucement sur celle-ci.

! LES DEUX CÔTÉS DE LA CEINTURE SOUS-ABDOMINALE DOIVENT PASSER SOUS LES DEUX ACCOUDOIRS, ET L'EXTRÉMITÉ INFÉRIEURE DE LA CEINTURE DIAGONALE DOIT PASSER SOUS L'ACCOUDOIR DU CÔTÉ DE LA BOUCLE.

! Les sangles retenant le système de retenue au véhicule doivent être serré, toute sangle retenant l'enfant doit

être ajusté au corps de l'enfant, et toutes les sangles ne doivent pas être tordu.

! NE JAMAIS UTILISER UNE CEINTURE SOUS-ABDOMINALE SEULE POUR SÉCURISER CE SIÈGE D'APPOINT POUR ENFANT.

! AVERTISSEMENT: Afin d'éviter tout risque d'enchevêtrement, voir «Enchevêtrement avec la ceinture du véhicule».

INSTALLATION - SIÈGE D'APPOINT SANS LE DOSSIER

Voir «Assembler/désassembler le dossier» afin de savoir comment retirer le dossier.

1. Placer le siège d'appoint fermement contre le dos d'un siège de véhicule faisant face à l'avant. Le siège du véhicule **DOIT** être équipé d'une ceinture de sécurité à 3-points du véhicule. Le siège d'appoint doit être à niveau, bien stabilisé, et ne doit pas basculer d'un côté ou de l'autre (voir «Positions d'assise du véhicule»).
2. Asseoir l'enfant sur le siège d'appoint avec le dos de l'enfant plat contre le siège du véhicule.
3. **Enfiler les deux côtés de la ceinture sous-abdominale sous LES DEUX accoudoirs. Enfiler l'extrémité inférieure de la ceinture diagonale sous l'accoudoir du côté de la boucle ①. S'ASSURER que la ceinture est bien ajustée sur les hanches de l'enfant. Il est important que la ceinture sous-abdominale soit basse, pour bien maintenir le bassin, touchant à peine les cuisses, SANS être positionnée contre son estomac.**

4. Boucler la ceinture du véhicule. S'assurer que la ceinture est bien bouclée en tirant doucement sur celle-ci.

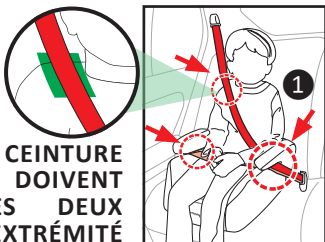

! LES DEUX CÔTÉS DE LA CEINTURE SOUS-ABDOMINALE DOIVENT PASSER SOUS LES DEUX ACCOUDOIRS, ET L'EXTRÉMITÉ

INFÉRIEURE DE LA CEINTURE DIAGONALE DOIT PASSER SOUS L'ACCOUDOIR DU CÔTÉ DE LA BOUCLE.

! Les sangles retenant le système de retenue au véhicule doivent être serré, toute sangle retenant l'enfant doit être ajusté au corps de l'enfant, et toutes les sangles ne doivent pas être tordu.

! **NE JAMAIS UTILISER UNE CEINTURE SOUS-ABDOMINALE SEULE POUR SÉCURISER CE SIÈGE D'APPOINT POUR ENFANT.**

! **AVERTISSEMENT** : Afin d'éviter tout risque d'enchevêtrement, voir «Enchevêtrement avec la ceinture du véhicule».

! **LA CEINTURE DIAGONALE DU VÉHICULE DOIT ÊTRE À PLAT CONTRE L'ÉPAULE ET LA POITRINE DE L'ENFANT ET NON CONTRE SON VISAGE OU SON COU.** Si la ceinture n'est pas correctement positionnée contre l'épaule et la poitrine de l'enfant, le guide de sécurité de positionnement **ROUGE** de la ceinture diagonale («Liste des pièces - G») **DOIT** être employé afin d'assurer un positionnement sécuritaire (voir «Utiliser le guide de sécurité de positionnement de la ceinture diagonale»).

INSTALLER/DÉSINSTALLER LE GUIDE DE SÉCURITÉ DE POSITIONNEMENT DE LA CEINTURE DIAGONALE

! **L'OUVERTURE DU GUIDE DE SÉCURITÉ DE POSITIONNEMENT ROUGE DOIT FAIRE FACE À L'AVANT.**

POUR INSTALLER :

1. Passer l'extrémité de la boucle de la sangle de la ceinture dans la fente située à l'arrière du siège **1** du côté **OPPOSÉ** du rétracteur du véhicule.

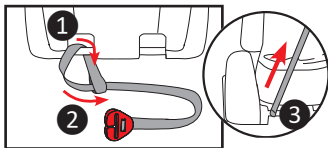

2. Passer l'attache rouge et la sangle dans la boucle **2** et tirer sur la sangle **3**.

Il vous est recommandé d'entreposer les pièces non utilisées du guide de sécurité de positionnement de la ceinture diagonale avec les autres pièces du siège d'appoint aux fins d'usage futur.

UTILISER LE GUIDE DE SÉCURITÉ DE POSITIONNEMENT DE LA CEINTURE DIAGONALE

1. Glisser la ceinture diagonale du véhicule dans l'attache **ROUGE** tout en assurant qu'elle demeure à plat. Positionner le guide de sécurité de positionnement de la ceinture immédiatement au-dessus de l'épaule de l'enfant **1**. Ajuster le guide de sécurité de positionnement de la ceinture en allongeant ou en raccourcissant la sangle pour un ajustement approprié.

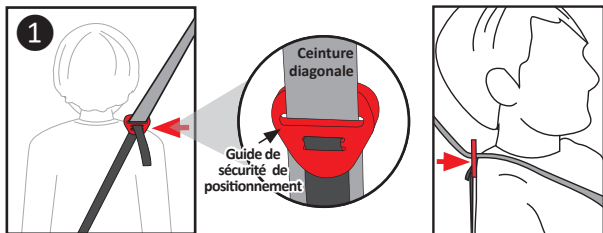

! LA CEINTURE DIAGONALE DOIT ÊTRE POSITIONNÉE CONTRE L'ÉPAULE DE L'ENFANT.

ENCHEVÊTREMENT AVEC LA CEINTURE DU VÉHICULE

! AVERTISSEMENT : Afin d'éviter tout enchevêtrement ou suffocation causés par les ceintures diagonales du véhicule, Harmony Juvenile Products conseille de prendre les précautions suivantes lors de l'installation de votre siège d'appoint :

1. Tirer sur la ceinture diagonale de la ceinture du véhicule à son point maximale jusqu'à ce que l'enrouleur soit verrouillé.
2. Laisser la ceinture s'escamoter **DOUCEMENT** afin qu'elle soit bien ajustée contre l'enfant.
3. **S'ASSURER** qu'aucune ceinture ne pince la peau de l'enfant ou ne retient l'enfant dans une position anormale.
4. Répéter les mêmes étapes pour toutes les ceintures du véhicule inutilisées.

! Apprendre à son enfant que les ceintures de sécurité ne sont pas des jouets et que l'on ne devrait **JAMAIS jouer avec elles, que l'automobile soit en marche ou non.**

! Soyez conscient **EN TOUT TEMPS** des activités de vos enfants sur le siège arrière.

INSTALLATION DU PORTE-GOBELET (LORSQU'APPLICABLE)

Le porte-gobelet se trouve sous la base du siège d'appoint. Pour le retirer, tourner le porte-gobelet tout en tirant pour le libérer.

INSTALLATION :

1. Retirer le bouchon protecteur du côté désiré en tirant l'onglet de déverrouillage du bouchon et tirant le bouchon ①. Bien ranger le bouchon pour usage futur.
2. Glisser le porte-gobelet en place au-dessus de la pince du porte-gobelet ② jusqu'à ce qu'il soit verrouillé en place.

RETIRER LE PORTE-GOBELET :

1. Tirer l'onglet de déverrouillage du porte-gobelet et retirer le porte-gobelet de la pince. Remettre le bouchon protecteur et ranger le porte-gobelet sous la base du siège si désiré.

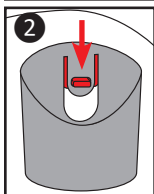
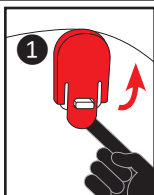

INSTALLATION À BORD DES AÉRONEFS

Ce siège d'appoint n'est **PAS CERTIFIÉ** pour usage à bord d'aéronefs. Les sièges d'aéronefs ne sont pas équipés des ceintures de sécurité à 3-points requises pour l'utilisation de ce siège d'appoint.

RANGEMENT DU MANUEL D'INSTRUCTIONS

Nous conseillons de garder ce manuel d'instructions dans la pochette de rangement situé au côté du siège d'appoint.



Lorsque vous utilisez le siège comme d'appoint sans dossier, nous conseillons de garder ce manuel d'instructions sous la housse au côté du siège d'appoint.



INSTALLER/RETIRER LA HOUSSE DU SIÈGE

POUR RETIRER :

Appui-tête : Décrocher les boucles ÉLASTIQUES à gauche et à droite de chaque guide de positionnement de la ceinture diagonale ①.

Dossier : Détacher la languette d'attaches et de boucles en haut et en bas situées derrière le dossier ② ③.

Base : Détacher la languette d'attaches et de boucles de derrière le dossier ④.

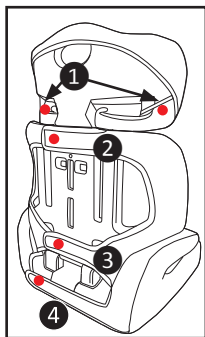

POUR INSTALLER :

Pour la réinstallation des housses, suivre les mêmes directives, mais en ordre inverse.

ENTRETIEN

NETTOYER LA HOUSSE DU SIÈGE :

- **LAVER SÉPARÉMENT À LA MACHINE** à l'eau froide - cycle délicat.
- **NE PAS JAVELLISER.**
- **SÉCHER À L'AIR** pour prévenir le rétrécissement.

NETTOYER LE MOULAGE PLASTIQUE :

- **LAVER À L'ÉPONGE** à l'eau tiède avec un savon doux.
- **SÉCHER À L'AIDE D'UNE SERVIETTE.**
- **NE PAS** utiliser de solvants ni d'agent nettoyant abrasif. **NE désassembler PAS** le siège sauf tel qu'il est recommandé.

GARANTIE

Ce siège d'appoint est fabriqué par **Harmony Juvenile Products (HJP)**. HJP s'engage aux dispositions suivantes devant l'acheteur au détail de ce produit :

GARANTIE LIMITÉE D'UN AN

La couverture de la garantie de ce siège d'appoint comprend tout matériel défectueux et toute malfaçon

pour une durée de **UN (1) AN** suivant la date du premier achat. Le reçu original est requis pour valider votre garantie. À sa discrétion, HJP fournira des pièces de rechange pour ce produit ou remplacera le produit. HJP se réserve le droit de cesser la suite, de modifier ou de substituer étoffes, pièces, modèles ou produits.

Pour présenter une réclamation au titre de cette garantie, vous devrez contacter le service à la clientèle HJP depuis le site **www.harmonyjuvenile.com**, en appelant 1-877-306-1001, ou en écrivant au 2435 rue Guénette, Montréal, Québec, Canada, H4R 2E9.

Une preuve d'achat est requise et tous frais d'expédition devront être payés par le consommateur.

RESTRICTIONS

Cette garantie ne couvre pas :

1. Les dommages causés par la négligence, le mésusage ou tout usage non conforme aux directives du présent manuel.
2. Les dommages et usures causés par une utilisation excessive.
3. Le remplacement de la housse qui résulte de l'usure naturelle ou de la perte de couleur de la housse en raison de l'exposition au soleil ou aux rayons UV.

L'utilisation de housses, ajouts, jouets, accessoires ou dispositifs de resserrement étiquetés d'une marque autre que HJP n'est pas approuvé par HJP. Leur utilisation pourrait faire en sorte que le siège d'appoint ne conforme plus les normes de sécurité fédérales ou donne un mauvais rendement en cas de collision. Leur utilisation annule automatiquement la garantie HJP.

RESTRICTIONS DES DOMMAGES

La garantie et les recours invoqués par la présente sont exclusifs et remplacent tout autre, qu'il soit par écrit ou verbal, exprimé ou tacite. En aucun cas ne sera tenu responsable devant le consommateur ni HJP ni tout détaillant à la vente de ce produit pour tout dommage, y inclut tout dommage connexe ou corrélatif, pour perte de jouissance découlant de l'usage ou empêchement d'usage de ce produit.

VEUILLEZ ENREGISTRER LA GARANTIE DE VOTRE SIÈGE D'APPOINT DANS LES 30 JOURS SUIVANTS L'ACHAT DU PRODUIT AFIN D'ACCÉLÉRER LES RÉCLAMATIONS AU TITRE DE LA GARANTIE ET AUX FINS DE VÉRIFICATION DE LA DATE D'ACHAT.

